

# Catálogo de aplicações 2024

# KYB®

*Our Precision, Your Advantage*



TECNOLOGIA  
JAPONESA

KYB É PRECISÃO EM  
AMORTECEDORES

[WWW.KYB.COM.BR](http://WWW.KYB.COM.BR)



# MESTRE KYB

**O SEGREDO DA PRECISÃO  
É UTILIZAR A MARCA LÍDER MUNDIAL  
EM FORNECIMENTO DE  
AMORTECEDORES ORIGINAIS!**

**TECNOLOGIA  
JAPONESA**

**KYB É PRECISÃO EM  
AMORTECEDORES**

Nossos amortecedores são projetados para proporcionar os melhores resultados gerando maior conforto, segurança, durabilidade e tecnologia avançada.

- ✓ **A verdadeira tecnologia japonesa**
- ✓ **Mais de 100 anos de tradição**
- ✓ **Maior fábrica de amortecedores do mundo**
- ✓ **Mais de 1.000 aplicações, sendo cerca de 250 exclusivas.**

Seja você também um mestre na arte da precisão, escolha os amortecedores Kayaba.



# KYB®

*Our Precision, Your Advantage*

**KYB.COM.BR**

## SEGURANÇA: O QUE OS AMORTECEDORES FAZEM?

SEGURIDAD: ¿QUÉ HACEN LOS AMORTIGUADORES? / SAFETY: WHAT DO SHOCKS DO?

O amortecedor é o principal elemento da Suspensão.

É a ligação entre as rodas e o chassi.

Sua função é manter os pneus do veículo em contato com o solo, garantindo segurança e o conforto para todos os passageiros.

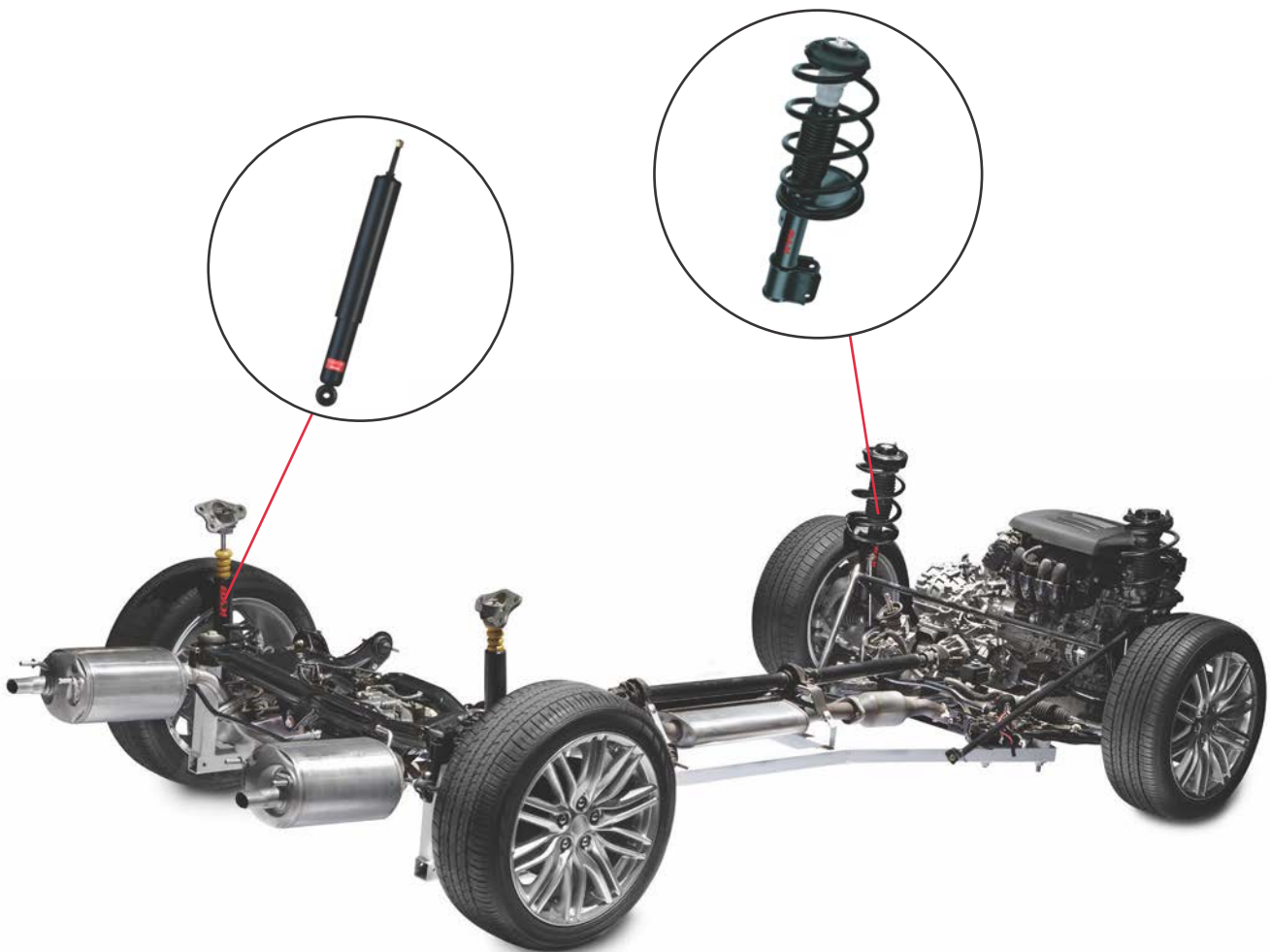

(ES)

El amortiguador es el principal elemento de la Suspensión.

Es el vínculo entre las ruedas y el chasis.

Su función es mantener los neumáticos del vehículo en contacto con la carretera, garantizando la seguridad y la comodidad para todos los pasajeros.

(EN)

The shock absorber is the main element of Suspension.

It is the link between the wheel and chassis.

Its function is to always keep the vehicles tyres in contact with the road, ensuring safety and comfort for all passengers.

## POR QUE SUBSTITUIR OS AMORTECEDORES?

¿POR QUÉ SUSTITUIR LOS AMORTIGUADORES? / WHY REPLACE SHOCK ABSORBERS?

### Novo amortecedor KYB:

- Reduz a distância de frenagem;
- Aumenta a aderência à estrada;
- Garante maior conforto;
- Reduz o desgaste dos pneus;
- Reduz a deterioração de outros componentes da Suspensão.

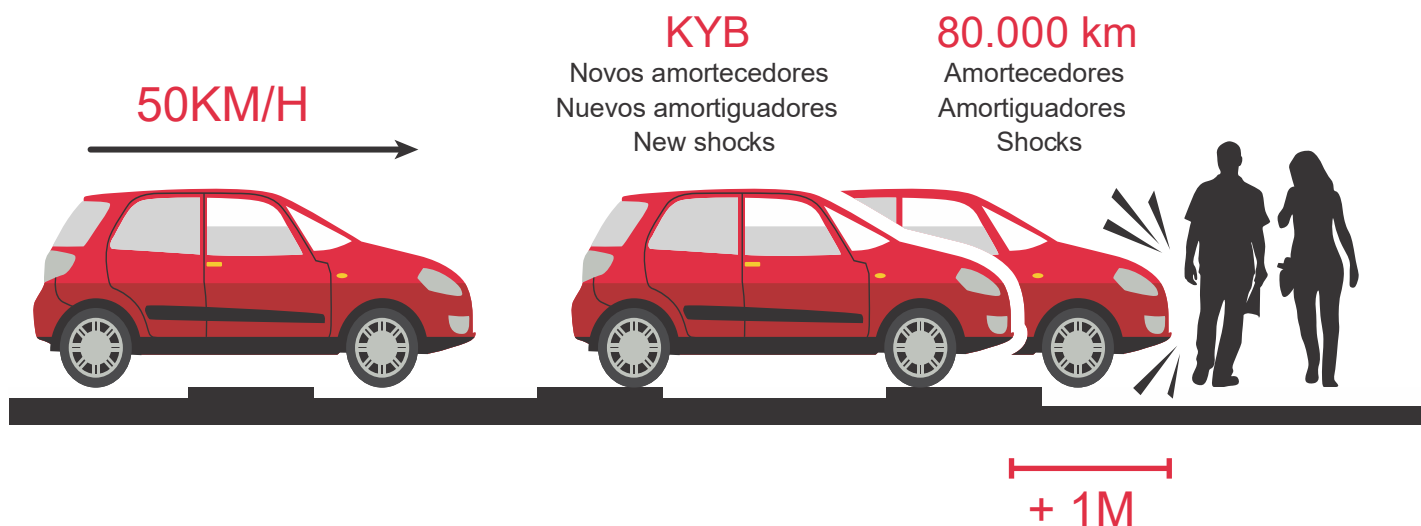

(ES)

### Nuevo amortiguador KYB:

- Reduce la distancia de frenado;
- Aumenta la adherencia a la carretera;
- Garantiza mayor comodidad;
- Reduce el desgaste de los neumáticos;
- Reduce la deterioración de otros elementos de la Suspensión.

(EN)

### New KYB shock absorbers:

- Reduce braking distances;
- Increase road holding;
- Maintain comfort;
- Limit tyre wear;
- Reduce deterioration of other Suspension components.

## POR QUE SUBSTITUIR OS AMORTECEDORES?

¿POR QUÉ SUSTITUIR LOS AMORTIGUADORES? / WHY REPLACE SHOCK ABSORBERS?

A KYB recomenda que os amortecedores sejam substituídos a cada 50.000 km (ou a cada 4 anos), mas também quando o usuário verificar a ocorrência de qualquer um dos seguintes sintomas:



Movimentos excessivos em estradas ruins



Balanço excessivo

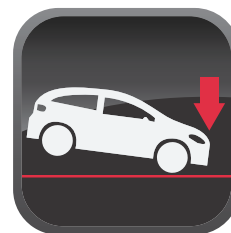

Mergulho do nariz do veículo quando de sua frenagem



Veículo pende para um lado ou outro dependendo do vento



Vibração do volante



A KYB também recomenda substituir os amortecedores caso haja um desgaste irregular e/ou descamação nos pneus

**(ES)** A KYB recomienda que los amortiguadores sean sustituidos a cada 50.000 km (o a cada 04 años), pero también cuando el usuario percibe la ocurrencia de cualquiera de estos eventos:

Movimentos excessivos en carreteras en mal estado

Balanceo excesivo

Caída de la delantera del vehículo cuando frena

El vehículo se inclina hacia un lado o hacia el otro, según el viento.

Vibración del volante

KYB también recomienda sustituir los amortiguadores cuando perciba un desgaste excesivo de los neumáticos.

**(EN)** KYB recommends replacing shock absorbers every 50.000 kilometers (or every 4 years) but also when you notice one of the following symptoms:

Excessive bounce on bad roads

Excessive body roll

Vehicle nose dives while braking

Vehicle veers in a side wind

Steering wheel vibration

KYB also recommends to replace shock absorbers if you observe unusual tyre wear.

# ÍNDICE

## INDEX

GARANTIA/ GARANTÍA/WARRANTY	07
--------------------------------	----

DIRETRIZES TÉCNICAS/ DIRECTRIZES TÉCNICAS/ TECHNICAL GUIDELINES	10
--	----

ALFA ROMEO	
147	13
156	13
145	13
155	13
SPIDER	13

ASIA MOTORS	
TOPIC	13

AUDI	
80	13
100	13
A1	13
A3	14
A3 SEDAN	14
A3 SPORTBACK/ SPORT	14
A4	14
A5	14/15
A7	15
TT	15
Q3	15
Q5	15
S5	15

BMW	
SÉRIE 1 (E82)	15
SÉRIE 1 (E87) (E81)	15
SÉRIE 1 (F20)	16
SÉRIE 2 (F22)	16
SÉRIE 3 (E36)	16
SÉRIE 3 (E46)	16
SÉRIE 3 (E90) (E91) (E92) (E93)	16
SÉRIE 3 (F30)	16
SÉRIE 3 GT (F34)	16
SÉRIE 4 (F32)	16
SÉRIE 5 (E39)	16
SÉRIE 5 (E60)	16
X1 (E84)	16/17
X3 (F25)	17
X3 (E83)	17
X5 (E70)	17
X5 (F15)	17
X6 (E71)	17
X6 (F16)	17

CHERY	
TIGGO	17
TIGGO 5	17
TIGGO 7	17
TIGGO 8	18

CITROËN	
AX	18
BERLINGO	18
C3	18
C4 PICASSO	18
C4 GRAND PICASSO	18
C4	18
DS3	18
DS4	18
DS5	18
JUMPER	18
JUMPY	19
XSARA	19
XSARA PICASSO	19
ZX	19

DAIHATSU	
FEROZA	19

CHRYSLER	
300C	19
CARAVAN / GRAND CARAVAN	19
PT CRUISER	19
TOWN & COUNTRY	19

DODGE	
DAKOTA	19
JOURNEY	20
RAM	20

FIAT	
BRAVA	20
BRAVO	20
COUPÊ	20
CRONOS	20
DOBLÒ	20
DUCATO	20
ELBA	20
FIORINO/PICK UP/FURGÃO	21
FREEMONT	21
IDEA	21
LINEA	21
MAREA	21
PALIO	21
PALIO WEEKEND	21
PUNTO	21
PRÊMIO	22
SCUDO	22
SIENA	22
STILO	22
STRADA	22
STRADA ADVENTURE	22
TEMPRA SW	22
TIPO	22
UNO	22
UNO FURGÃO / FURGONETA	22

FORD	
COURIER	23
ECOSPORT	23
EDGE	23
ESCORT	23
EXPLORER	23
F-1000	23/24
F-250	24
FIESTA	24
FOCUS	24
FUSION	24/25
KA	25
MONDEO	25
MUSTANG	25
RANGER	25
TRANSIT	25
VERSAILLES	25

GENERAL MOTORS	
A-10/ A-13/ A-20/ BONANZA/ C-10/C-13/ C-14/C-14A/ C-15/ C-15A/ C-16 /C-20/ D-10/ D-13/ D-20/ VERANEIO	25
A-20/ BONANZA/ C-20/ D-20/ SILVERADO/ VERANEIO	25
AGILE	26
ASTRA	26
BLAZER	26
BONANZA	26
CAMARO	26
CAPTIVA	26
CARAVAN	26
CELTA	26
CHEVETTE	26
COBALT	27
CORSA	27
CRUZE	27
EQUINOX	27
IPANEMA	27
KADETT	27
MERIVA	27
MONTANA	27
MONZA	27
OMEGA	27/28
ONIX	28
ONIX JOY	28
OPALA	28
PRISMA	28
S10	28
SONIC	28
SPIN	28
TRACKER	28
TRAILBLAZER	29
VECTRA	29
VERANEIO	29
ZAFIRA	29

HONDA	
ACCORD	29
CITY	29
CIVIC	29/30
CR-V	30
FIT	30
HR-V	31
ODYSSEY	31
SHUTTLE	31

HYUNDAI	
AZERA	31
CRETA	31
ELANTRA	31
GALLOPER	31
H-100	31
HB20	31
HR	31
i30	32
IX35	32
SANTA FÉ	32
SONATA	32
TERRACAN	32
TUCSON	32
VELOSTER	32

INFINITI	
G20	32
QX4	32

JAC MOTORS	
T8	33
T50	33

JEEP	
CHEROKEE	33
GRAND CHEROKEE	33
LIBERTY	33
WRANGLER	33

KIA	
BESTA	34
BONGO	34
CARENS	34
CARNIVAL	34
CERATO	34
MAGENTIS	34
OPIRUS	34
OPTIMA	34
PICANTO	35
SORENTO	35
SOUL	35
SPORTAGE	35

# ÍNDICE

## INDEX

LAND ROVER	
DEFENDER	35
DISCOVERY II	35
DISCOVERY SPORT	35
EVOQUE	36
FREELANDER II	36

LEXUS	
CT200H	36
ES 300	36
IS 250	36
NX300	36
LS	36
NX 200t	36

MAZDA	
323	36
MPV	36
MX-3	37
PROTEGE/323	37

MERCEDES-BENZ	
190	37
CLASSE A	37
CLASSE B	37
CLASSE C	37
CLA	37
CLC	37
CLK	37
CLASSE E	38
CLASSE M	38
SLK	38
SPRINTER	38

MITSUBISHI	
3000	38
AIRTREK	38
ASX	
COLT	39
ECLIPSE	39
GALANT	
GRANDIS	39
L200	39/40
L300	40
LANCER	40
OUTLANDER	40
PAJERO	41
SPACE WAGON	41

NISSAN	
200SX	41
350Z	42
ALTIMA	2
FRONTIER	42
LIVINA	42
MARCH	42
MAXIMA	43
MURANO	43
PATHFINDER	43
PRIMERA	43
SENTRA	43
TERRANO I	43
TERRANO II	43
TIIDA	44
VERSA	44
XTERRA	44
X-TRAIL	44

PEUGEOT	
206	44
207	44
306	44
307	44
308	44
406	44
408	44
504	45
3008	45
5008	45
BOXER	45
EXPERT	45
HOGGAR	45
PARTNER	45

RENAULT	
CLIO	45
FLUENCE	45
LAGUNA	45
LOGAN	46
MASTER	46
MÉGANE	46
SANDERO	46
SYMBOL	46
TWINGO	46

SEAT	
CORDOBA	47
IBIZA	47
INCA	47

SMART	
FORTWO	47

SSANGYONG	
KORANDO/MUSSO	47



SUBARU	
FORESTER	47
IMPREZA	47
LEGACY	48
OUTBACK	48
TRIBECA	48
VIVIO	48

SUZUKI	
BALENO	48
GRAND VITARA	49
IGNIS	49
JIMNY	49
SAMURAI	49
SWIFT	49
SX4	49
VITARA	49

TOYOTA	
CAMRY	49/50
COROLLA	50
COROLLA CROSS	50
CORONA	50
LAND CRUISER PRADO	50
ETIOS	50
FJ CRUISER	51
HILUX	51
PRIUS	51/52
RAV4	52
YARIS	52

VOLKSWAGEN	
AMAROK	52
APOLLO	52
BORA	52
BRASÍLIA	52
CROSSFOX	52
EUROVAN	52
FOX	52/53
FUSCA	53
GOL	53
GOLF	53
JETTA	53
KOMBI	54
NEW BEETLE	54
PARATI	54
PASSAT	54
POLO	54
POLO CLASSIC	54
SANTANA	55
SAVEIRO	55
SPACEFOX	55
SPACECROSS	55
TIGUAN	55
T-CROSS	55
TL/TC/1600	55
VAN	55
VOYAGE	56

VOLVO	
C30	56
S40	56
S40/V50	56
S60	56
V40	56
V60	56
XC60	56
XC90	56

LISTA NUMÉRICA/ NUMERICAL LIST	58
--------------------------------	----

GUIA DE MONTAGEM/ GUÍA DE MONTAJE/ ASSEMBLY GUIDE	64
--	----

TABELA DE CONVERSÃO/ TABELA DE CONVERSIÓN/ CROSS REFERENCE	76
---	----

## INFORMAÇÕES SOBRE A GARANTIA DOS PRODUTOS KYB FORNECIDOS PARA O MERCADO DE REPOSIÇÃO (AFTERMARKET):

1. Os amortecedores KYB são garantidos exclusivamente contra defeitos de fabricação pelo prazo ou quilometragem abaixo, o que ocorrer primeiro, observadas os demais termos e condições de garantia.

Produto Productos / Product	Período Período / Period	km
<b>LINHA LEVE</b> Linha Leve / Light Line		
Excel G	24 Meses	50.000 km
Premium	24 Meses	50.000 km
Gas-A-Just	24 Meses	50.000 km
K'lassic	24 Meses	50.000 km
<b>LINHA UTILITÁRIA</b> Linea Utilidad / Utility Line		
Excel G	6 Meses	50.000 km
Premium	6 Meses	50.000 km
Gas-A-Just	6 Meses	50.000 km
K'lassic	6 Meses	50.000 km
<b>AMORTECEDOR SPRINTER DIANTEIRO</b> Amortiguador Delantero Sprinter / Front Shock Absorber Sprinter		
	3 meses	40.000 km
<b>KITS DE MONTAGEM DO AMORTECEDOR (Dianteiro e Traseiro)</b>		
Parcial	6 Meses	50.000 km
Completo	6 Meses	50.000 km

2. Para a validade da garantia o certificado de garantia deve ser preenchidos pelo revendedor no ato da venda.

3. O prazo de garantia será contado a partir da data da compra do amortecedor e é uma extensão (i.e. já inclui) do período de 90 (noventa) dias previstos no artigo 26, Código de Defesa do Consumidor (Lei 8078/90).

4. A garantia dos produtos KYB se restringe à substituição do amortecedor com problema ou ao ressarcimento do valor pago pelo produto, não compreendendo outros custos adicionais, diretos ou indiretos, relacionados à substituição.

5. A garantia somente é válida na apresentação do Certificado de Garantia preenchido corretamente e da Nota Fiscal de Compra do amortecedor.

6. Na ausência do Certificado, a Garantia poderá ser solicitada com a apresentação da Nota Fiscal, desde que esteja dentro do período de 90 (noventa) dias da data da venda estabelecido pelo Código de Defesa do Consumidor.

7. Em qualquer solicitação de garantia a substituição do amortecedor em garantia ficará condicionada à análise da peça pela KYB do Brasil. A garantia não terá validade quando a peça apresentar: (a) danos provocados por acidente; (b) instalação defeituosa e/ou inadequada; (c) danos causados por componentes de suspensão em mau estado ou veículos fora de sua originalidade; (d) aplicação de ferramentas inapropriadas.

8. Problemas não cobertos pela garantia:

- Haste danificada por ferramenta;
- Dano na espiga da haste na região sextavada (por excesso de torque);
- Pancadas no corpo do amortecedor;
- Instalação inadequada;
- Aplicação indevida, em desacordo com a aplicação sugerida pelo catálogo;
- Modificações feitas no produto;
- Selo (retentor) danificado;
- Falta de troca de componentes em mau estado ou defeituosos;
- Fora das normas de Garantia;
- Falta de apresentação do Certificado de Garantia e/ou da Nota Fiscal de venda para o consumidor final;
- Outros fatores e ocorrências que não tenham sido causados por culpa exclusiva da KYB MANUFACTURING DO BRASIL;
- Alteração de características originais do veículo.

9. Para a nova peça (amortecedor substituído) será mantido o restante do prazo de garantia da peça substituída.

10. A Comercial de Autopeças KYB do Brasil Ltda reserva-se o direito de alterar/modificar as condições de garantia aqui estabelecidas, a qualquer momento.

## INFORMAÇÕES SOBRE A GARANTIA DOS PRODUTOS KYB FORNECIDOS PARA MONTADORAS E CONCESSIONÁRIAS:

1. A KYB MANUFACTURING DO BRASIL (Fábrica no Brasil) não realiza a venda direta a consumidores e só fornece amortecedores para as montadoras de veículos que utilizam os amortecedores KYB;
2. Os produtos fabricados pela KYB MANUFACTURING DO BRASIL são garantidos contra defeitos de fabricação e/ou material, desde que a solicitação do reparo ou troca ocorra dentro do período e regras estipulados pela montadora do veículo em questão;
3. O Período de Garantia Legal de 90 dias se inicia pela data da venda do produto para o consumidor final, conforme emissão da Nota Fiscal; Caso haja um período diferenciado de garantia contratual para produtos comprados diretamente da montadora de veículos, este deve ser checado diretamente com os representantes da montadora em questão;
4. Os produtos fabricados pela KYB MANUFACTURING DO BRASIL são de alta tecnologia, o que obriga sua instalação e reparação por profissionais capacitados e treinados. Assim, a KYB MANUFACTURING DO BRASIL garante apenas os seus produtos que, após perícia técnica, efetivamente apresentem algum vício ou defeito de fabricação, durante o período de garantia fornecida pela montadora do veículo para componentes comprados em seu balcão de peças ou oficinas;
5. Qualquer reclamação ou solicitação de garantia deve ser feita, única e exclusivamente, por meio da rede autorizada (concessionárias de veículos) da marca do veículo, e em estrita observância aos procedimentos, prazos e demais condições estabelecidas por estes, sendo que nenhuma solicitação direta feita pelo consumidor será atendida pela KYB MANUFACTURING DO BRASIL;
6. Problemas não cobertos pela Garantia:
  - Haste danificada por ferramenta;
  - Dano na espiga da haste na região sextavada (por excesso de torque);
  - Pancadas no corpo do amortecedor;
  - Instalação inadequada;
  - Aplicação indevida, em desacordo com a aplicação sugerida pelo catálogo;
  - Modificações feitas no produto;
  - Selo (retentor) danificado;
  - Falta de troca de componentes em mau estado ou defeituosos;
  - Fora das normas de Garantia;
  - Falta de apresentação do Certificado de Garantia e/ou da Nota Fiscal de venda para o consumidor final;
  - Outros fatores e ocorrências que não tenham sido causados por culpa exclusiva da KYB MANUFACTURING DO BRASIL;
  - Alteração de características originais do veículo.
7. A KYB MANUFACTURING DO BRASIL reserva-se o direito de modificar as condições de garantia oferecida aos consumidores a qualquer momento.

# PROCEDIMENTO PARA AVALIAÇÃO DE GARANTIA

PROCEDURE FOR EVALUATION OF WARRANTY / PROCEDIMIENTO DE EVALUACIÓN DE GARANTÍA

## SINTOMA      PONTOS PARA ANALISAR      CASO O AMORTECEDOR APRESENTE ALGUM DESTES SINTOMAS A GARANTIA SERÁ ANULADA



Vazamento de óleo

- Estado do retentor;
- Superfície da haste;
- Estado do guarda-pó;
- Batente de compressão (esfarelando).



Retentor danificado



Marcas de ferramenta na haste



Haste queimada



Danos por mal estado de outros componentes



Danos

- Golpes, amassados e desgaste no corpo do amortecedor;
- Estado da rosca;
- Orifícios de fixação;
- Montagem dos componentes.



Golpes



Rosca danificada por uso de pistola pneumática.



Alterações nos orifícios de fixação



Montagem incorreta dos componentes



Ruídos

- Bucha do olhal danificada;
- Interferência no corpo do amortecedor: Atrito de componentes acessórios da suspensão com o amortecedor (Ex.: Flexível, Tubos, Cabos, etc);
- Altura do veículo (rebaixado);
- Montagem incorreta dos componentes;
- Condições das fixações.



Trava de haste (anilha) quebrada



Orifícios de fixação danificados/ Bucha de olhal danificada.



Kit de montagem/coxim fora das especificações da montadora (medidas)



Quebra das fixações



Travamento de Haste

- Estado das fixações (no veículo) quanto a empenos e/ ou adaptações;
- Ausência ou empeno de bieleta e/ ou empeno de barra estabilizadora;
- Componentes acessórios da suspensão (bandeja, coxim, parafusos de fixação, kit de montagem, etc) fora das especificações da montadora;
- Empenos na haste do amortecedor.



Empenos nas fixações do veículo podem impedir o perfeito funcionamento do amortecedor



Avarias (empenos) na barra estabilizadora e/ ou tirantes de ligação (bieleta) podem reduzir ou impedir o curso de funcionamento do amortecedor



Componentes adaptados e/ ou com dimensionais diferentes aos especificados pela montadora impedem o perfeito funcionamento da suspensão



Haste empenada por excesso de esforço (acidentes, choque ou batidas)

# DIRETRIZES TÉCNICAS PARA O DESCARTE DE AMORTECEDORES DEFEITUOSOS

DIRECTRICES TÉCNICAS PARA EL DESCARTE DE AMORTIGUADORES DEFECTUOSOS / TECHNICAL GUIDELINES FOR THE DISPOSAL OF DEFECTIVE SHOCK ABSORBERS

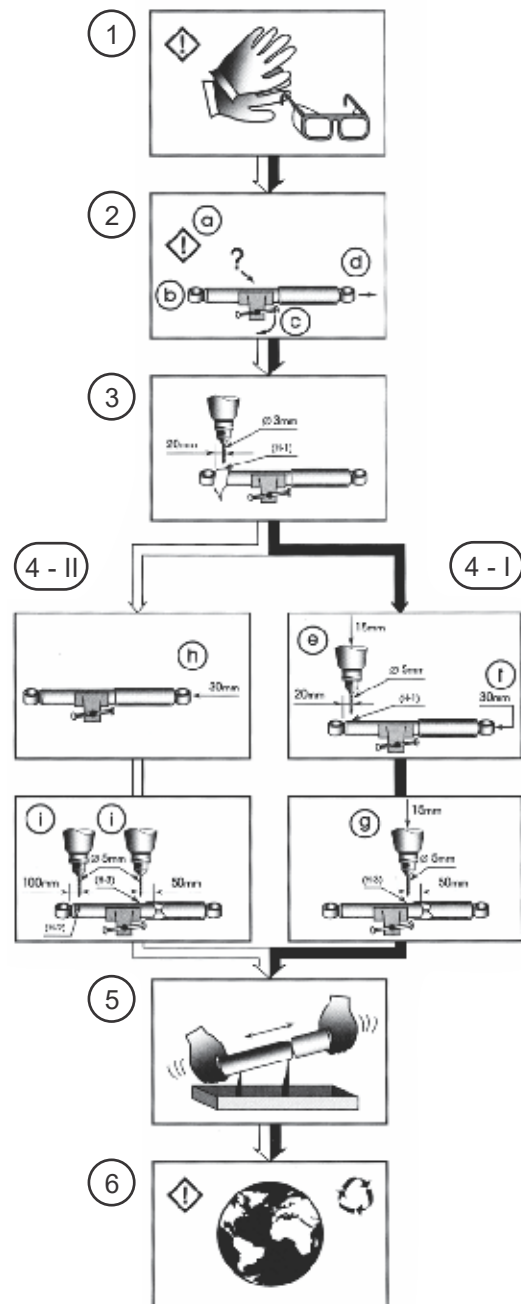

Use sempre óculos de segurança e luvas protetoras durante as operações de perfuração e descarte.



1. Verifique a unidade para determinar se se trata de uma unidade de tubo duplo ou de tubo mono do tipo alta pressão (4. I ou 4. II).

- 2. a. Posicione a unidade horizontalmente na morsa
- b. Certifique-se de que a unidade está bem presa na morsa, já que ela não pode se mover enquanto é perfurada.
- c. Antes da perfuração, estenda para o haste do pistão.
- d. A perfuração deve apresentar um diâmetro de 3 mm no tubo externo (H-1) e de 20 mm a partir da porção inferior do corpo. Se a unidade conta com um protetor (tubo moldado), certifique-se de que o furo perfura também o tubo externo para liberar o gás. Colete o óleo excedente em um contêiner adequado.

3. Tubo Duplo de Baixa Pressão com Gás (3-10 bar) e Tubo Duplo sem Gás

Após a liberação do gás, faça um novo furo de 5 mm de diâmetro (H-1), com 15 mm de profundidade.

- 4. I e. Comprima a unidade em 30 mm.
- f. Faça um segundo furo de 5 mm de diâmetro, 15 mm de profundidade e 50 mm a partir da porção superior (H-3).
- f. Tubo Mono de Alta Pressão com Gás (15-30 bar)
- g. Após a liberação do gás, comprima a unidade em 30 mm.
- 4. II h. Faça outros dois furos de 5 mm de diâmetro, 100 mm (H-2) a partir da porção inferior do corpo e 50 mm (H-3) a partir da porção superior.
- i. Remova a unidade da morsa e descarte o óleo em um contêiner adequado, comprimindo e estendendo a unidade.

5. Consulte as autoridades locais para maiores informações sobre o descarte dos resíduos (a sucata relativa aos amortecedores e o óleo).

APLICAÇÃO POR MONTADORA

**KYB**<sup>®</sup>

*Our Precision, Your Advantage*



TECNOLOGIA  
JAPONESA

KYB É PRECISÃO EM  
AMORTECEDORES

[WWW.KYB.COM.BR](http://WWW.KYB.COM.BR)



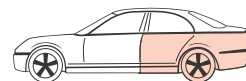
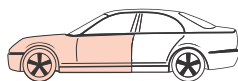

VEÍCULO Vehículo/Vehicle	MODELO Model	ANO Año/Year		DIANTEIRO Delantero/Front				TRASEIRO Trasero/Rear			
		INÍCIO Primero First	FIM Final End	PREMIUM Hidráulico	EXCEL G Gás	GAS-A- JUST	K'LASSIC	PREMIUM Hidráulico	EXCEL G Gás	GAS-A- JUST	K'LASSIC

### ALFA ROMEO

147	Todos os modelos	2000	2010								
156	Twin Spark 2.0, 2.5 V6 24V (inclusive SW)	1997	2003								
145	Todos os modelos	1992	1998								
155	Todos os modelos	1992	1998								
SPIDER	Todos os modelos	1994	1998								

### ASIA MOTORS

TOPIC	Todos os modelos	1993	1999								

### AUDI



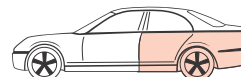
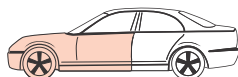





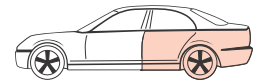
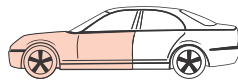















80	Todos os modelos 2.0, V6	1990	1995								
100	Todos os modelos (Exceto Quattro)	1983	1990								
	Apenas modelo Quattro	1991	1994								
Todos os modelos (Exceto Suspensão Esportiva, Quattro)	1991	1994									
A1	Todos os modelos (Inclusive A1 Sportback)	2010	2018								
	Todos os modelos (Sem suspensão esportiva)	2010	2018								
Todos os modelos (Com suspensão esportiva)	2010	2018									



VEÍCULO Vehículo/Vehicle	MODELO Model	ANO Año/Year		DIANTEIRO Delantero/Front				TRASEIRO Trasero/Rear					
		INÍCIO Primero First	FIM Final End	PREMIUM Hidráulico	EXCEL G Gás	GAS-A- JUST	K'LASSIC	PREMIUM Hidráulico	EXCEL G Gás	GAS-A- JUST	K'LASSIC		
AUDI	A3	Todos os modelos 8L (exceto S3)	1997	2006									
					3348031					343280			
	A3 SPORTBACK/ SPORT	Todos os modelos 8P (Exceto S3 e RS3)	2007	2012									
						335814					344459		
		Todos os modelos 8V (Exceto RS3) com amortecedor dianteiro corpo diâmetro 50mm e haste diâmetro 22mm e Suspensão traseira eixo rígido	2013	2020									
						3348039					3430023		
	A3 SEDAN	Todos os modelos 8V (Exceto S3 e RS3) com amortecedor dianteiro corpo diâmetro 50mm e haste diâmetro 22mm e Suspensão traseira eixo rígido	2013	2021									
						3348039					3430023		
	A3 SEDAN	Todos os modelos 8V (Exceto S3 e RS3) com amortecedor dianteiro corpo diâmetro 55mm e haste diâmetro 25mm e Suspensão traseira multilink	2013	2021									
					335814								
A4	Todos os modelos B5 Sedan (Exceto suspensão esportiva e S4)	1995	2001										
									343271				
	Todos os modelos B5 inclusive Avant (Exceto amortecedor eletrônico, S4 e RS4)	1995	2001										
									343302				
	Todos os modelos B6 inclusive Avant (Exceto amortecedor eletrônico, S4 e RS4)	2002	2004										
									341814				
	Todos os modelos geração B7 (Exceto suspensão esportiva, S4 e RS4)	2005	2008										
								344807					
A4	Todos os modelos geração B8 sem suspensão esportiva (Exceto amortecedor eletrônico, Launch Edition Geração B9 e RS4)	2008	2016										
					341717					3448011			
	Todos os modelos geração B8 com suspensão esportiva (Exceto amortecedor eletrônico, Launch Edition Geração B9 e RS4)	2008	2016										
					341718					349134			
A5	Todos os modelos geração 8T sem suspensão esportiva (Exceto amortecedor eletrônico e RS5)	2010	2016										
				341717					349134				











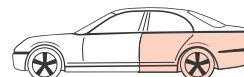
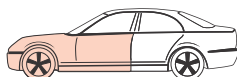



















VEÍCULO Vehículo/Vehicle	MODELO Model	ANO Año/Year		DIANTEIRO Delantero/Front				TRASEIRO Trasero/Rear			
		INÍCIO Primero First	FIM Final End	PREMIUM Hidráulico	EXCEL G Gás	GAS-A- JUST	K'LASSIC	PREMIUM Hidráulico	EXCEL G Gás	GAS-A- JUST	K'LASSIC
A5	Todos os modelos geração 8T com suspensão esportiva (Exceto amortecedor eletrônico e RS5)	2010	2016								
				341718				349134			
A6	Todos os modelos Geração C4 (Exceto suspensão esportiva)	1994	1997								
								341205			
	Todos os modelos Geração C5 (Exceto V8, S6, RS6 e amortecedor eletrônico)	1998	2004								
								343281			
A6	Todos os modelos SEM suspensão esportiva Geração C7 (Exceto amortecedor eletrônico, Allroad, S6 e RS6)	2011	2018								
				341743				3448011			
A6	Todos os modelos COM suspensão esportiva Geração C7 (Exceto amortecedor eletrônico, Allroad, RS6)	2011	2018								
				341744				349134			
A7	Todos os modelos SEM suspensão esportiva Geração C7 (Exceto amortecedor eletrônico, S7 e RS7)	2010	2018								
				341743				349134			
A7	Todos os modelos COM suspensão esportiva Geração C7 (Exceto amortecedor eletrônico, e RS7)	2010	2018								
				341744				349134			
TT	Todos os modelos MK2 (Exceto TTS e TTRS)	2006	2013								
				335813				349048			
Q3	Todos os modelos	2012	2019								
				335814				349067			
Q3	Todos os modelos (Inclusive RSQ3) - exceto com gerenciamento eletrônico	2020	...								
				3358020							
Q5	Todos os modelos Inclusive SQ5 (Exceto amortecedor eletrônico e ajustável)	2008	2017								
				341720				344712			
Q7	Todos os modelos Geração 4M (Exceto amortecedor eletrônico ou ajustável)	2016	...								
				3318000							
<b>BMW</b>											
Série 1 (E82)	135i Coupé	2004	2011								
				339269(D) 339270(E)				349041			
Série 1 (E87) (E81)	116i, 118i, 120i, 130i - 3p e 5p	2004	2011								
				339269(D) 339270(E)				349041			

AUDI

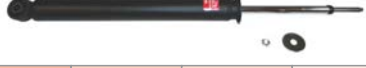
BMW



VEÍCULO Vehículo/Vehicle	MODELO Model	ANO Año/Year		DIANTEIRO Delantero/Front				TRASEIRO Trasero/Rear			
		INÍCIO Primero First	FIM Final End	PREMIUM Hidráulico	EXCEL G Gás	GAS-A- JUST	K'LASSIC	PREMIUM Hidráulico	EXCEL G Gás	GAS-A- JUST	K'LASSIC
Série 1 (F20)	Todos os modelos (Sem pacote M Performance e sem amortecedor eletrônico) - ex: 120i	2012	2018								
				3348027				3448017			
Série 2 (F22)	Todos os modelos (Com pacote M Performance e sem amortecedor eletrônico) - ex: M135i	2012	2018								
				3348028				3448018			
Série 2 (F22)	Todos os modelos (Com pacote M Performance e sem amortecedor eletrônico) - ex: M240i	2012	2021								
				3348028				3448018			
Série 3 Compact (E36)	Todos os modelos (Exceto 323ti)	1993	1999								
								343268			
Série 3 (E36)	Todos os modelos (Exceto M3)	1992	1998								
								343352			
Série 3 (E46)	Todos os modelos (Exceto suspensão eletrônica, esportiva pacote Motorsport e M3)	1999	2005								
				339727 (D) 339728 (E)				343352			
Série 3 (E90) (E91) (E92) (E93)	320i, 325i, 328i, 330i, 335i	2006	2012								
				339269 (D) 339270 (E)				349041			
Série 3 (F30)	Todos os modelos (Sem pacote M Performance e sem amortecedor eletrônico) - ex: 320i	2013	2019								
				3348027				3448017			
Série 3 (F30)	Todos os modelos (Com pacote M Performance e sem amortecedor eletrônico) - ex: 335i M Sport	2013	2019								
				3348028				3448018			
Série 3 GT (F34)	Todos os modelos (Com pacote M Performance e sem amortecedor eletrônico) - ex: 320i Sport GT	2013	2020								
				3348028				3348018			
Série 4 (F32)	Todos os modelos Coupe e Cabrio (Com pacote M Performance e sem amortecedor eletrônico) - ex: 430i Sport	2013	2019								
				3348028				3448018			
Série 5 (E39)	Todos os modelos inclusive Touring Geração E39 (Exceto amortecedor eletrônico, EDC, 540i V8 e M5)	1996	2003								
				335811(D) 335812 (E)				344487			
Série 5 (E60)	Todos os modelos Geração E60 (Exceto amortecedor eletrônico, suspensão esportiva e M5)	2004	2010								
				335815 (D) 335816 (E)							
X1 (E84)	Todos os modelos S-Drive 4x2 (Exceto amortecedor eletrônico ou ajustável)	2010	2015								
				3358001(D) 3358002(E)				349200			

BMW

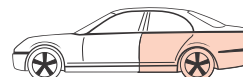
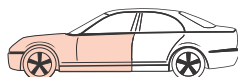

VEÍCULO Vehículo/Vehicle	MODELO Model	ANO Año/Year		DIANTEIRO Delantero/Front				TRASEIRO Trasero/Rear			
		INÍCIO Primero First	FIM Final End	PREMIUM Hidráulico	EXCEL G Gás	GAS-A- JUST	K'LASSIC	PREMIUM Hidráulico	EXCEL G Gás	GAS-A- JUST	K'LASSIC
X1 (E84)	Todos os modelos X-Drive 4x4 (Exceto amortecedor eletrônico ou ajustável)	2010	2015								
				3358003(D)	3358004(E)				349200		
X3 (F25)	Todos os modelos Geração F25 (Exceto amortecedor eletrônico ou ajustável)	2011	2017								
				3358029(D)	3358030(E)						
X3 (E83)	Todos os modelos Geração E83 (Exceto amortecedor eletrônico ou ajustável)	2004	2010								
				335833 (D)	335834 (E)				344487		
X5 (E70)	Todos os modelos Geração E70 sem sistema de nivelamento (Exceto amortecedor eletrônico e X5M)	2007	2013								
					339787				341727(D)	341728(E)	
X5 (E70)	Todos os modelos Geração E70 com sistema de nivelamento (Exceto amortecedor eletrônico e X5M)	2007	2013								
					339787				341729(D)	341730(E)	
X5 (F15)	Todos os modelos Geração F15 sem sistema de nivelamento (Exceto amortecedor eletrônico e X5M)	2014	2018								
					3418001				3418002(D)	3418003(E)	
X6 (E71)	Todos os modelos Geração E71 sem sistema de nivelamento (Exceto amortecedor eletrônico e X6M)	2007	2013								
					339787				341727(D)	341728(E)	
X6 (E71)	Todos os modelos Geração E71 com sistema de nivelamento (Exceto amortecedor eletrônico e X6M)	2007	2013								
					339787				341729(D)	341730(E)	
X6 (F16)	Todos os modelos Geração F16 sem sistema de nivelamento (Exceto amortecedor eletrônico e X6M)	2015	2019								
					3418001				3418002(D)	3418003(E)	
<b>CHERY</b>											
TIGGO	Todos os modelos	2009	2016								
									349100		
TIGGO 5	Todos os modelos	2020	...								
									3440154		
TIGGO 7	Todos os modelos	2020	...								
									3440154		

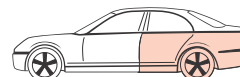
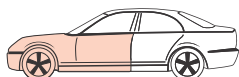

VEÍCULO Vehículo/Vehicle	MODELO Model	ANO Año/Year		DIANTEIRO Delantero/Front				TRASEIRO Trasero/Rear					
		INÍCIO Primero First	FIM Final End	PREMIUM Hidráulico	EXCEL G Gás	GAS-A- JUST	K'LASSIC	PREMIUM Hidráulico	EXCEL G Gás	GAS-A- JUST	K'LASSIC		
CHERY	TIGGO 8	Todos os modelos	2021	...									
									3440154				
CITROËN	CITROËN												
	AX	Gti (Importação Independente)	1986	1998									
									341101				
	BERLINGO	Todos os modelos Passageiro	1998	2007									
									341237				
	BERLINGO	Todos os modelos Furgão	2008	2020									
									341237				
	C3	Todos os modelos (Exceto Picasso, Picasso Aircross e XTR)	2003	2012									
									343396				
	C3	Todos os modelos	2013	2021									
									3430091				
	C3 PICASSO	Todos os modelos	2011	2015									
									3430091				
	C4 PICASSO	Todos os modelos Fase I (Inclusive Grand Picasso) 2.0 16v	2008	2014									
									333772 (D) 333773 (E)				3450005
C4 PICASSO	Todos os modelos Fase II (1.6 THP)	2015	2019										
								3348002				3448001	
C4 GRAND PICASSO	Todos os modelos Fase II THP (Exceto amortecedor eletrônico ou ajustável)	2015	2019										
								3348002					
C4	Pallas, Hatch, VTR - (Exceto Picasso e Grand Picasso)	2007	2014										
								3338026 (D) 3338027 (E)				344407	
C4	Lounge (Inclusive THP)	2014	2020										
								338755 (D) 338756 (E)				343835	
DS3	Todos os modelos com suspensão européia (EuroSpec)	2017	2017										
								339707 (D) 339708 (E)					
DS4	Todos os modelos (Exceto suspensão eletrônica ou hidráulica)	2012	2016										
								339828 (D) 339829 (E)				345085	
DS5	Todos os modelos (Exceto suspensão eletrônica ou hidráulica)	2013	2017										
								3348037 (D) 3348038 (E)				3450005	

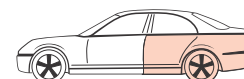
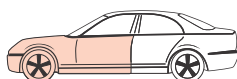



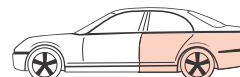
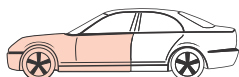



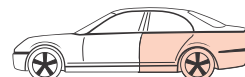
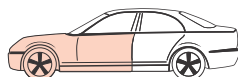









VEÍCULO Vehículo/Vehicle	MODELO Model	ANO Año/Year		DIANTEIRO Delantero/Front				TRASEIRO Trasero/Rear			
		INÍCIO Primero First	FIM Final End	PREMIUM Hidráulico	EXCEL G Gás	GAS-A- JUST	K'LASSIC	PREMIUM Hidráulico	EXCEL G Gás	GAS-A- JUST	K'LASSIC
JUMPER	Todos os Modelos (Exceto Nova Versão)	1994	2017								
JUMPY	Todos os modelos (Exceto suspensão ajustável)	2018	...								
XSARA	Todos os modelos (Exceto Break)	1998	2003								
XSARA PICASSO	Todos os modelos	2001	2012								
ZX	Todos os modelos (Inclusive SW e Dakar)	1992	1997								
<b>DAIHATSU</b>											
FEROZA	Todos os Modelos	1994	1999								
<b>CHRYSLER</b>											
300C	Todos os modelos (Exceto Suspensão Autonivelante)	2005	2010								
CARAVAN / GRAND CARAVAN	Todos os modelos (Exceto quando possui amortecedor traseiro autonivelante SACHS)	1996	2000								
CARAVAN / GRAND CARAVAN	Todos os modelos (Exceto quando possui amortecedor traseiro autonivelante SACHS)	2001	2007								
PT CRUISER	Todos os modelos	2001	2010								
TOWN & COUNTRY	Todos os modelos (Exceto quando possui amortecedor traseiro autonivelante SACHS)	2008	2012								
TOWN & COUNTRY	Todos os modelos (Exceto quando possui amortecedor traseiro autonivelante SACHS)	2013	2016								
<b>DODGE</b>											
DAKOTA	Todos os modelos	1997	2004								



VEÍCULO Vehículo/Vehicle	MODELO Model	ANO Año/Year		DIANTEIRO Delantero/Front				TRASEIRO Trasero/Rear				
		INÍCIO Primero First	FIM Final End	PREMIUM Hidráulico	EXCEL G Gás	GAS-A- JUST	K'LASSIC	PREMIUM Hidráulico	EXCEL G Gás	GAS-A- JUST	K'LASSIC	
DODGE	JOURNEY	Todos os modelos	2007	2010								
									341499			
FIAT	RAM	Todos os modelos	2011	2020								
									340093			
RAM	RAM	Todos os modelos 4x4	1994	2001								
						344364						
		Todos os modelos	2002	2010								
						344364			344401			
		Todos os modelos 2500	2011	...								
						3440019						
FIAT												
BRAVA	Todos os modelos	1999	2003									
									344115			
BRAVO	1.8 E-Torq, 1.4 T-Jet	2011	2016									
									343397			
COUPÊ	Todos os modelos	1995	1996									
									344115			
CRONOS	Todos os modelos	2018	...									
									3440138			
DOBLÒ	Adventure	2003	2019									
					339305				345100			
	1.3, 1.4, 1.6, 1.8 - Cargo	2002	...									
					339304				345032			
DUCATO	Todos os modelos (Exceto Nova Versão)	1994	2017									
					335846		9317500		345041			
ELBA	Todos os modelos	1989	1996									
					633285				633277			





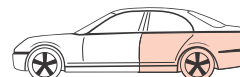
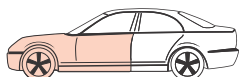





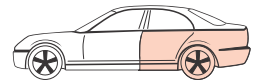
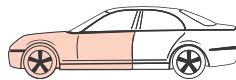













VEÍCULO Vehículo/Vehicle	MODELO Model	ANO Año/Year		DIANTEIRO Delantero/Front				TRASEIRO Trasero/Rear			
		INÍCIO Primero First	FIM Final End	PREMIUM Hidráulico	EXCEL G Gás	GAS-A- JUST	K'LASSIC	PREMIUM Hidráulico	EXCEL G Gás	GAS-A- JUST	K'LASSIC
FIORINO/ PICK UP/ FURGÃO	Longo (Exceto Trekking, Working)	1993	2013						341324		
	Trekking, Working	1996	2013						6410006		
	Todos os modelos Furgão	2014	...						3450018		
FREEMONT	Todos os modelos	2012	2015						340093		
IDEA	Adventure	2006	2016						348044		
	Todos os modelos (exceto Adventure)	2005	2016						348034		
LINEA	Todos os modelos	2008	2016						348034		
MAREA	Todos os modelos 4 cilindros	1998	2007		334861				344115		
	Todos os modelos 5 cilindros	1998	2007		334862				344115		
PALIO	Todos os modelos G2 e G3 prato pequeno (Exceto com ABS, Economy e Way)	2001	2009		338086				349052		
PALIO WEEKEND	Todos os modelos G2 e G3 com prato de mola pequeno (Exceto com ABS, Trekking e Adventure)	2001	2013		338086				344115		
	Todos os modelos (Inclusive Adventure)	2014	2020						344115		
PUNTO	Todos os modelos	2008	2016						348034		



VEÍCULO Vehículo/Vehicle	MODELO Model	ANO Año/Year		DIANTEIRO Delantero/Front				TRASEIRO Trasero/Rear				
		INÍCIO Primero First	FIM Final End	PREMIUM Hidráulico	EXCEL G Gás	GAS-A- JUST	K'LASSIC	PREMIUM Hidráulico	EXCEL G Gás	GAS-A- JUST	K'LASSIC	
FIAT	PRÊMIO	Todos os modelos	1989	1995								
					633285				633277			
	SCUDO	Todos os modelos (inclusive elétrico)	2022	...								
					3348084				3458001			
	SIENA	Todos os modelos G2 e G3 prato pequeno (Exceto com ABS, Siena EL e Grand Siena)	2001	2012								
					338086				349052			
	STILO	Todos os modelos 16v cambio MT	2002	2007								
					339730				343397			
		Todos os modelos Abarth 2.4	2002	2009								
					339729				343397			
STRADA	Todos os modelos (com prato grande)	1997	2000									
				3330070							9417502	
	Todos os modelos G2, G3, G4 com prato pequeno (Exceto com ABS, Trekking e Adventure)	2001	2020									
				338038							9417502	
Todos os modelos Nova Strada	2021	...										
										9417501		
STRADA ADVENTURE	Todos os modelos Adventure, Locker, Cabine Dupla	2001	2009									
											9417501	
	Todos os modelos Adventure, Locker, Cabine Dupla	2010	2020									
						9337514				9417501		
TEMPRA SW	SW Imp (Exceto Turbo e Stile)	1994	1995									
				334848				344115				
TIPO	Todos os modelos 1.6	1993	1997									
				333749				344115				
	Todos os modelos 2.0	1993	1997									
				334848				344115				
UNO	Todos os modelos (Exceto Turbo, Way)	1989	2013									
				633285				633277				
UNO FURGÃO/ FURGONETA	Todos os modelos (Exceto Turbo, Way)	1989	2013									
				6337501				6337500				





VEÍCULO Vehículo/Vehicle	MODELO Model	ANO Año/Year		DIANTEIRO Delantero/Front				TRASEIRO Trasero/Rear			
		INÍCIO Primero First	FIM Final End	PREMIUM Hidráulico	EXCEL G Gás	GAS-A- JUST	K'LASSIC	PREMIUM Hidráulico	EXCEL G Gás	GAS-A- JUST	K'LASSIC
<b>FORD</b>											
COURIER	Todos os modelos	1997	2013	 333701				 349031			
ECOSPORT	4x2 Automático	2003	2012	 3340125				 343470			
	4x2 Manual	2003	2012	 338741				 343470			
	4X4	2003	2012	 3340125				 343470			
	4X2 New	2013	2021					 3410011			
	Todos os modelos	2007	2010					 349068			
EDGE	Todos os modelos	2011	2014					 349142			
ESCORT	Todos os modelos	1984	1991					 333079			
	Zetec SW	1997	2003					 343276			
	Todos os modelos ZETEC inclusive SW (sem barra estabilizadora e suporte de bieleta)	1997	1999	 333826							
EXPLORER	Todos os modelos	1995	2001					 344269			
F-1000	4x2	1992	1998	 349170				 349169			
	4X4	1992	1998	 349170				 349173			
	4x4 Turbo	1992	1998	 349170				 349173			

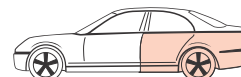
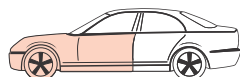



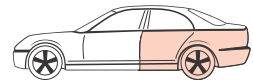
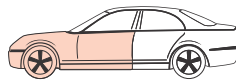





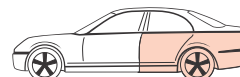
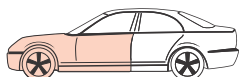













VEÍCULO Vehículo/Vehicle	MODELO Model	ANO Año/Year		DIANTEIRO Delantero/Front				TRASEIRO Trasero/Rear				
		INÍCIO Primero First	FIM Final End	PREMIUM Hidráulico	EXCEL G Gás	GAS-A- JUST	K'LASSIC	PREMIUM Hidráulico	EXCEL G Gás	GAS-A- JUST	K'LASSIC	
FORD	F-1000	Todos os modelos	...	1991								
					445101				444333			
	F-250	Todos os modelos 4x2	1999	2006								
					349181				344382			
FIESTA	Todos os modelos	Street Hatch, Street Sedan	1996	2000								
			3338059				341712					
	2001	2007										
	3338059				341712							
	Todos os modelos (Exceto New Fiesta e Fiesta Street)	2003	2014									
					338040				348004			
	New Fiesta Hatch e Sedan	2012	2019									
									348018			
FOCUS	Todos os modelos Geração MK1	2000	2008									
				333348 (D) 333349 (E)								
	Todos os modelos 1.6 Geração MK2	2009	2013									
					334840 (D) 334841 (E)				343419			
	Todos os modelos 2.0 Geração MK2	2009	2013									
					334842 (D) 334843 (E)				343419			
FUSION	Todos os modelos (Com assento de mola circular)	2006	2009									
					341405 (D) 341406 (E)				344363			
	Todos os modelos (Com assento de mola circular)	2010	2012									
					340038 (D) 340039 (E)				344363			
	Todos os modelos (com assento de mola oval)	2010	2012									
					333379 (D) 333380 (E)				344363			
KA	Todos os modelos	1997	2007									
					333700							
	Todos os modelos	2008	2013									
					333700							

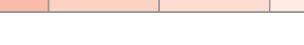

VEÍCULO Vehículo/Vehicle	MODELO Model	ANO Año/Year		DIANTEIRO Delantero/Front				TRASEIRO Trasero/Rear			
		INÍCIO Primero First	FIM Final End	PREMIUM Hidráulico	EXCEL G Gás	GAS-A- JUST	K'LASSIC	PREMIUM Hidráulico	EXCEL G Gás	GAS-A- JUST	K'LASSIC
KA	Novo KA e KA+ Todos os modelos (Exceto Trail e Freestyle)	2014	2021								
MONDEO	Todos os modelos sedan	1997	2000								
MUSTANG	Todos os modelos	1994	2004								
MUSTANG	Todos os modelos	2005	2014								
RANGER	Todos os modelos										
	Todos os modelos (Exceto Sport)	1998	2012								
Todos os modelos	2013	2019									
Todos os modelos	2020	...									
TRANSIT	Todos os modelos	2008	2014								
VERSAILLES	Todos os modelos	1991	1997								
<b>GENERAL MOTORS</b>											
A-10/ A-13/ A-20/C-10/ C-13/C-14/ C-15/C-16/ C-20/D-10/ D-13/D-20	Todos os modelos 4x2	1964	1992								
A-20/ C-20/ D-20/	Todos os modelos 4x2	1993	1997								

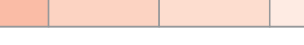
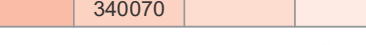
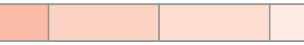
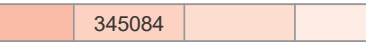
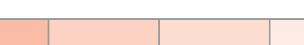
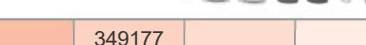
FORD  
GENERAL MOTORS



VEÍCULO Vehículo/Vehicle	MODELO Model	ANO Año/Year		DIANTEIRO Delantero/Front				TRASEIRO Trasero/Rear			
		INÍCIO Primero First	FIM Final End	PREMIUM Hidráulico	EXCEL G Gás	GAS-A- JUST	K'LASSIC	PREMIUM Hidráulico	EXCEL G Gás	GAS-A- JUST	K'LASSIC
AGILE	Todos os modelos	2009	2014								
							9337518		348049		
ASTRA	GLS 2.0 MPFI (Importado)	1995	1997								
	SW	1994	1996								
	Todos os modelos	1998	2012								
				334846 (D) 334847 (E)					349072		
BLAZER	4x4	1995	2012								
				6440019	3440099			444236	344041		
BONANZA	Todos os modelos	1964	1992								
				444336				444341			
	Todos os modelos	1993	1997								
				445096				445097			
CAMARO	V6	2010	2015								
								340069			
	V8	2010	2015								
								340070			
CAPTIVA	Sport	2012	2017								
								345084			
CARAVAN	Todos os modelos	1989	1992								
								349177			
CELTA	Todos os modelos	2002	2015								
				6330004	3330118			443225	343455		
CHEVETTE	Todos os modelos	1973	1993								
				443026							
	Marajó	1980	1993								
				443026							

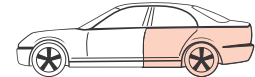
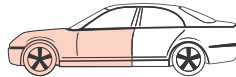

VEÍCULO Vehículo/Vehicle	MODELO Model	ANO Año/Year		DIANTEIRO Delantero/Front				TRASEIRO Trasero/Rear			
		INÍCIO Primero First	FIM Final End	PREMIUM Hidráulico	EXCEL G Gás	GAS-A- JUST	K'LASSIC	PREMIUM Hidráulico	EXCEL G Gás	GAS-A- JUST	K'LASSIC
COBALT	Todos os modelos	2011	2020	 9337515(D) 9337516(E)							
CORSA	Todos os modelos (Exceto GSi, Pick-up)	1994	2002	 6330004 3330118				 443225 343455			
	Pick-up	1995	2003	 633151 333157				 345063			
	Sedan Classic (Exceto Novo Corsa)	2006	2016	 3330118				 343455			
	Todos os modelos (Novo Corsa)	2003	2012	 3338030(D) 3338031(E)				 343455			
CRUZE	Todos os modelos	2012	2016	 339418(D) 339419(E)				 3440116			
	Todos os modelos	2017	...								
EQUINOX	Todos os modelos	2018	2021					 3440096			
IPANEMA	Todos os modelos	1989	1997					 443471			
KADETT	Todos os modelos	1989	1998					 443134			
MERIVA	Todos os modelos	2002	2012	 3338030(D) 3338031(E)				 343308			
MONTANA	Todos os modelos (Frente Corsa)	2003	2009	 3338030(D) 3338031(E)				 345059			
	Todos os modelos (Frente Ágile)	2011	2021					 345059			
MONZA	Todos os modelos	1983	1996					 443134			
OMEGA	Todos os modelos (Sedan)	1993	1998	 334099(D) 334100(E)				 343216			
	Todos os modelos (SW Suprema)	1993	1998	 334099(D) 334100(E)							

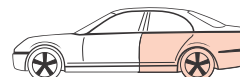
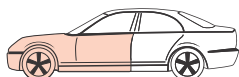

VEÍCULO Vehículo/Vehicle	MODELO Model	ANO Año/Year		DIANTEIRO Delantero/Front				TRASEIRO Trasero/Rear				
		INÍCIO Primero First	FIM Final End	PREMIUM Hidráulico	EXCEL G Gás	GAS-A- JUST	K'LASSIC	PREMIUM Hidráulico	EXCEL G Gás	GAS-A- JUST	K'LASSIC	
GENERAL MOTORS	OMEGA	Australiano (Fixação de bieleta horizontal)	1999	2002								
					334313(D) 334314(E)					344312		
	ONIX	Todos os modelos (Exceto Activ e modelo novo)	2013	2019								
								9337515(D) 9337516(E)				
	ONIX JOY	Todos os modelos (Exceto Activ e modelo novo)	2016	2022								
								9337515(D) 9337516(E)				
	OPALA	Todos os modelos	1989	1992								
										349177		
	PRISMA	Todos os modelos	2006	2012								
						3330118					343455	
	Todos os modelos	2013	2019									
							9337515(D) 9337516(E)					
S10	4x4	1995	2011									
					444335	344042				444236	344041	
	Todos os modelos 4x2	1995	2011									
									444236	344041		
	Todos os modelos New	2012	...									
					341742					344821		
SILVERADO	Todos os modelos	1997	2002									
					445096					445097		
SONIC	Todos os modelos (Inclusive Sedan)	2012	2014									
							9337515(D) 9337516(E)					
SPIN	Todos os modelos (Exceto Activ)	2012	...									
							9337515(D) 9337516(E)					
TRACKER	Todos os modelos	2001	2010									
					334195(D) 334196(E)					343247		
	Todos os modelos	2014	2019									
									3440035			

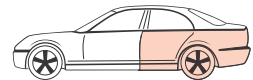
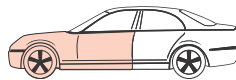



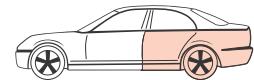
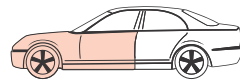





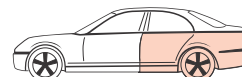
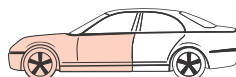









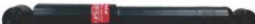

VEÍCULO Vehículo/Vehicle	MODELO Model	ANO Año/Year		DIANTEIRO Delantero/Front				TRASEIRO Trasero/Rear				
		INÍCIO Primero First	FIM Final End	PREMIUM Hidráulico	EXCEL G Gás	GAS-A- JUST	K'LASSIC	PREMIUM Hidráulico	EXCEL G Gás	GAS-A- JUST	K'LASSIC	
TRAILBLAZER	Todos os modelos	2012	...									
					341742					344822		
VECTRA	Todos os modelos	1997	2005									
					333715(D) 333716(E)					341841		
	Novo Vectra	2006	2011									
									349140			
VERANEIO	Todos os modelos	1964	1992									
					444336					444341		
	Todos os modelos	1993	1997									
					445096					445097		
ZAFIRA	Todos os modelos	2001	2012									
					334844 (D) 334845 (E)					343308		
<b>HONDA</b>												
ACCORD	Todos os modelos	2003	2007									
					341330					341331		
	Todos os modelos	2008	2012									
					340029(D) 340030(E)					340031		
	Todos os modelos	2013	2017									
					3340140(D) 3340141(E)					340044		
CITY	Todos os modelos	2009	2014									
					338009(D) 338010(E)					348021		
	Todos os modelos	2015	2021									
					3330045(D) 3330046(E)					3440007		
CIVIC	Todos os modelos G5 (inclusive CRX)	1992	1995									
					341138(D) 341139(E)					341094		



VEÍCULO Vehículo/Vehicle	MODELO Model	ANO Año/Year		DIANTEIRO Delantero/Front				TRASEIRO Trasero/Rear				
		INÍCIO Primero First	FIM Final End	PREMIUM Hidráulico	EXCEL G Gás	GAS-A- JUST	K'LASSIC	PREMIUM Hidráulico	EXCEL G Gás	GAS-A- JUST	K'LASSIC	
HONDA	CIVIC	Todos os modelos G7 (Haste Fina 22mm) Furo dianteiro inferior 15mm	2001	2006								
					331008(D) 331009(E)				341311			
		Todos os modelos G7 (Haste Grossa 25mm) Furo dianteiro inferior 17mm	2001	2006								
					331027 (D) 331028 (E)				341311			
		Todos os modelos G8 (Exceto Si)	2007	2011								
					339035(D) 339036(E)				343460			
		Todos os modelos G8 Si	2007	2011								
					339255(D) 339256(E)				348023			
		Todos os modelos G9	2012	2016								
									348019			
		Todos os modelos G10 (Inclusive Turbo)	2017	2021								
					3348068(D) 3348069(E)				3438012			
CR-V	Todos os modelos 4WD	1996	2001									
				341260				341261				
	Todos os modelos	2005	2006									
								341463				
	Todos os modelos	2007	2011									
				339261(D) 339262(E)				341492				
	Todos os modelos	2012	2016									
				339261(D) 339262(E)				340115				
FIT	Todos os modelos	2003	2008									
				333331(D) 333332(E)				343381				
	Todos os modelos Inclusive Twist	2009	2014									
				338009(D) 338010(E)				348021				
	Todos os modelos	2015	2021									
				3330045(D) 3330046(E)				3440007				





VEÍCULO Vehículo/Vehicle	MODELO Model	ANO Año/Year		DIANTEIRO Delantero/Front				TRASEIRO Trasero/Rear			
		INÍCIO Primero First	FIM Final End	PREMIUM Hidráulico	EXCEL G Gás	GAS-A- JUST	K'LASSIC	PREMIUM Hidráulico	EXCEL G Gás	GAS-A- JUST	K'LASSIC
HR-V	Todos os modelos (Exceto Touring Turbo)	2015	2021								
				3340142(D) 3340143(E)				3440039			
	Todos os modelos Touring Turbo	2019	2021								
				3340142(D) 3340143(E)				3440128			
ODYSSEY	Todos os modelos	1994	1999								
								344274			
SHUTTLE	Todos os modelos	1994	1999								
								344274			
<b>HYUNDAI</b>											
AZERA	V6	2006	2011								
				341476				349060			
	Todos os modelos	2012	2017								
								3440155			
CRETA	Todos os modelos (Exceto modelo novo)	2017	...								
								3440071			
ELANTRA	Todos os modelos (Exceto origem USA - americano)	2006	2010								
				3330071(D) 3330072(E)							
	Todos os modelos (Exceto origem USA americano)	2011	2016								
				3330048(D) 3330049(E)				349184			
GALLOPER	Todos os modelos	1998	2000								
				444068				443198			
H-100	Todos os modelos	1994	2008								
				444128				444023			
HB20	Todos os modelos (Exceto HB20X)	2012	2019								
							9337511(D) 9337512(E)	3430029			
	Todos os modelos (Exceto HB20X)	2020	...								
								3430029			
HR	Todos os modelos com rodagem simples	2005	...								
				444128				444023			

HONDA

HYUNDAI

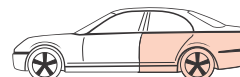
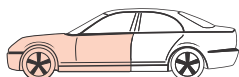

VEÍCULO Vehículo/Vehicle	MODELO Model	ANO Año/Year		DIANTEIRO Delantero/Front				TRASEIRO Trasero/Rear			
		INÍCIO Primero First	FIM Final End	PREMIUM Hidráulico	EXCEL G Gás	GAS-A- JUST	K'LASSIC	PREMIUM Hidráulico	EXCEL G Gás	GAS-A- JUST	K'LASSIC
i30	Todos os modelos (Inclusive CW)	2009	2012								
				3338032(D) 3338033(E)				349084			
IX35	Todos os modelos 4x2	2010	...								
	339402(D) 339403(E)						349244				
	Todos os modelos 4x4	2010	...								
	339402(D) 339403(E)										
SANTA FÉ	(2WD) (4WD)	2001	2006								
	339748 (D) 339749 (E)						344314				
	Todos os modelos (Exceto amortecedor eletrônico ou autonivelante)			2006	2009						
339750(D) 339751(E)						341716					
	Todos os modelos (Exceto amortecedor eletrônico ou autonivelante)	2010	2012								
	341716										
SONATA	Importação Independente	2006	2008								
	340022						349102				
	Importação Independente	2009	2010								
	341476						349102				
TERRACAN	Todos os modelos	2001	2007								
				344453				344454			
TUCSON	Todos os modelos 1ª Geração (Exceto New Tucson)	2005	2018								
				3348029(D) 3348030(E)				339746(D) 339747(E)			
VELOSTER	Todos os modelos	2011	2014								
										554385	
<b>INFINITI</b>											
G20	Todos os modelos	1999	2002								
								341194			
QX4	Todos os modelos	2000	2003								
				335030(D) 335031(E)				343379			

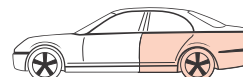
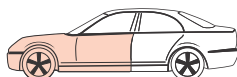

















VEÍCULO Vehículo/Vehicle	MODELO Model	ANO Año/Year		DIANTEIRO Delantero/Front				TRASEIRO Trasero/Rear			
		INÍCIO Primero First	FIM Final End	PREMIUM Hidráulico	EXCEL G Gás	GAS-A- JUST	K'LASSIC	PREMIUM Hidráulico	EXCEL G Gás	GAS-A- JUST	K'LASSIC

### JAC MOTORS

T8	Todos os modelos	2014	2012								
					344285					344287	
T50	Todos os modelos	2019	...								
										3440120	

### JEEP

CHEROKEE	Todos os modelos (Exceto Grand Cherokee)	1984	1992									
					344088					344404		
CHEROKEE	Todos os modelos (Exceto amortecedor eletrônico e Grand Cherokee)	2002	2012									
					331017					344404		
GRAND CHEROKEE	Todos os Modelos	1993	1998									
					344088					344396		
	Todos os Modelos	1999	2004									
					344341					344342		
GRAND CHEROKEE	Todos os modelos (Exceto SRT8)	2005	2010									
										344496		
GRAND CHEROKEE	Todos os modelos (Exceto SRT8, Trackhawk, autonivelante ou amortecedor eletrônico)	2011	2021									
										3440055		
LIBERTY	Todos os modelos	2002	2012									
					331017					344404		
WRANGLER	Todos os modelos	1987	1995									
					344091					344092		
	Todos os modelos	1997	2006									
										344403		
WRANGLER	Todos os modelos	2006	2017									
						555062					555063	

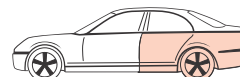
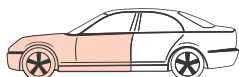





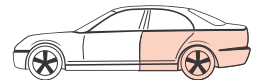
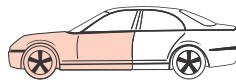



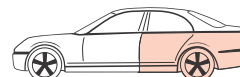
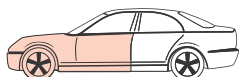











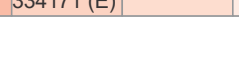



VEÍCULO Vehículo/Vehicle	MODELO Model	ANO Año/Year		DIANTEIRO Delantero/Front				TRASEIRO Trasero/Rear																	
		INÍCIO Primero First	FIM Final End	PREMIUM Hidráulico	EXCEL G Gás	GAS-A- JUST	K'LASSIC	PREMIUM Hidráulico	EXCEL G Gás	GAS-A- JUST	K'LASSIC														
KIA	BESTA	Todos os modelos (Exceto GS)	1993	1996																					
					444162	344302			443302																
	GS Grand 12 lugares	1997	2006																						
					341247				348046																
	GS Grand 16 lugares	1997	2006																						
					341247				348048																
BONGO	Todos os modelos 4x2	1997	...	BONGO				Todos os modelos 4x4	1997	...	CARENS				Todos os modelos	2006	2013								
					3340083(D) 3340084(E)							3440021													
CARNIVAL	Todos os modelos (sem freio ABS)	1998	2005																						
					335024(D) 335025(E)				344296																
CERATO	Cerato I	2005	2009																						
					333490(D) 333491(E)				333492(D) 333493(E)																
CERATO	Cerato II	2010	2013																						
					338026(D) 338027(E)					554385															
MAGENTIS	Todos os modelos	2006	2009																						
					3340083(D) 3340084(E)				344296																
OPIRUS	Todos os modelos	2004	2006																						
									341483																
OPTIMA	Todos os modelos americanos USA (Exceto Coreano)	2014	2016																						
					3340081(D) 3340082(E)																				

KIA

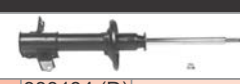

VEÍCULO Vehículo/Vehicle	MODELO Model	ANO Año/Year		DIANTEIRO Delantero/Front				TRASEIRO Trasero/Rear			
		INÍCIO Primero First	FIM Final End	PREMIUM Hidráulico	EXCEL G Gás	GAS-A- JUST	K'LASSIC	PREMIUM Hidráulico	EXCEL G Gás	GAS-A- JUST	K'LASSIC
PICANTO	Todos os modelos	2005	2011								
SORENTO	Todos os modelos	2003	2006								
	Todos os modelos	2007	2009								
Todos os modelos (Exceto amortecedor eletrônico ou autonivelante)	2010	2012									
SOUL	Todos os modelos	2009	2019								
SPORTAGE	Todos os modelos	1992	2002								
	Todos os modelos	2004	2010								
Todos os modelos 4x2	2011	2016									
Todos os modelos 4x4	2011	2016									
<b>LAND ROVER</b>											
DEFENDER	Land Rover 90, 110, 130	1983	1990								
DEFENDER	Defender	1991	2016								
DISCOVERY I	Todos os modelos	1989	1998								
DISCOVERY SPORT	Todos os modelos (Sem suspensão eletrônica ou ajustável)	2014	2019								

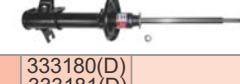

VEÍCULO Vehículo/Vehicle	MODELO Model	ANO Año/Year		DIANTEIRO Delantero/Front				TRASEIRO Trasero/Rear				
		INÍCIO Primero First	FIM Final End	PREMIUM Hidráulico	EXCEL G Gás	GAS-A- JUST	K'LASSIC	PREMIUM Hidráulico	EXCEL G Gás	GAS-A- JUST	K'LASSIC	
LAND ROVER	EVOQUE	Todos os modelos (Sem suspensão eletrônica ou ajustável)	2012	2019								
LEXUS	FREELANDER II	Todos os modelos (Sem suspensão eletrônica ou ajustável)	2007	2016								
MAZDA	CT200H	Todos os modelos (Exceto amortecedor eletrônico ou ajustável)	2012	2019								
MAZDA	ES 300	Todos os modelos (Exceto amortecedor eletrônico ou ajustável)	1997	2001								
MAZDA	ES 300	Todos os modelos (Exceto amortecedor eletrônico ou ajustável)	1992	1996								
MAZDA	ES 300	Todos os modelos (Exceto amortecedor eletrônico ou ajustável)	2012	2015								
MAZDA	IS 250	Todos os modelos (Exceto amortecedor eletrônico ou ajustável)	2014	2016								
MAZDA	NX300	Todos os modelos (Exceto amortecedor eletrônico ou ajustável)	2015	2020								
MAZDA	LS	Todos os modelos (Exceto amortecedor eletrônico ou ajustável)	1993	2000								
MAZDA	NX 200t	Todos os modelos (Exceto amortecedor eletrônico ou ajustável)	2013	2017								
MAZDA	323	Todos os modelos (7th gen)	1994	1998								
	323	Todos os modelos (7th gen) sem gerenciam. Eletrônico	1994	1998								
333182(D) 333183(E)												
MAZDA	MPV	Todos os modelos	1990	1999								

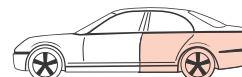
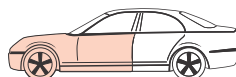

VEÍCULO Vehículo/Vehicle	MODELO Model	ANO Año/Year		DIANTEIRO Delantero/Front				TRASEIRO Trasero/Rear			
		INÍCIO Primero First	FIM Final End	PREMIUM Hidráulico	EXCEL G Gás	GAS-A- JUST	K'LASSIC	PREMIUM Hidráulico	EXCEL G Gás	GAS-A- JUST	K'LASSIC
MX-3	Todos os modelos	1991	1997								
PROTEGE/ 323	Todos os modelos	1999	2003								
<b>MERCEDES-BENZ</b>											
190	W201 - (Exceto 190 E 2.3-16, 2.5-16 e Suspensão Esportiva)	1983	1993								
										553177	
CLASSE A	W176 - Todos os modelos (Exceto amortecedor eletrônico e AMG)	2013	2018								
										5538001	
CLASSE B	W246 - Todos os modelos (Exceto amortecedor eletrônico)	2013	2018								
										5538001	
CLASSE C	W202 - Todos os modelos (Exceto AMG e suspensão esportiva)	1994	2000								
					553183					553185	
CLASSE C	W202 - Modelos AMG C36, C43	1994	2000								
										553186	
CLASSE C	W203 - Todos os modelos (Exceto AMG e suspensão esportivo)	2001	2006								
										553306	
	W204 - Todos os modelos (Exceto AMG)	2007	2013								
										553384	
CLASSE C	Todos os modelos com suspensão esportiva (inclusive AMG) Exceto amortecedor eletrônico ou ajustável	2014	2020								
										5530005	
CLA	C117 - Todos os modelos (Exceto amortecedor eletrônico)	2014	2019								
										5538001	
CLC	Todos os modelos	2008	2011								
										553306	
CLK	W208 - Todos os modelos (Exceto AMG)	1997	2003								

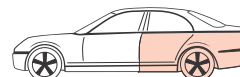
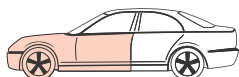

VEÍCULO Vehículo/Vehicle	MODELO Model	ANO Año/Year		DIANTEIRO Delantero/Front				TRASEIRO Trasero/Rear			
		INÍCIO Primero First	FIM Final End	PREMIUM Hidráulico	EXCEL G Gás	GAS-A- JUST	K'LASSIC	PREMIUM Hidráulico	EXCEL G Gás	GAS-A- JUST	K'LASSIC
MERCEDES  CLASSE E	W210 - Todos os modelos (Exceto suspensão esportiva e AMG)	1996	2002								
						553199				553200	
	W212 - Todos os modelos (Exceto AMG e suspensão esportiva)	2009	2015								
									553388		
	W213 - Todos os modelos (Exceto amortecedor eletrônico)	2017	2022								
									5530005		
CLASSE M	W163 - ML320, ML430 (Exceto AMG)	1998	2005								
						349055					
	W163 - ML270 CDI	2000	2005								
						349055					
	W163 - ML500	2002	2005								
						349055					
	W163 - ML350	2003	2005								
						349055					
SLK	R170 - Todos os modelos (Exceto AMG)	1997	2003								
							553237				553245
SPRINTER	308, 310, 311, 312, 313 (Sem xação de bieleta)	1995	2013								
						335810			341339		
	Todos os modelos 515 (W906)	2013	2019								
						331702			349044		
	Todos os modelos 517 (W907)	2020	...								
						331702					
MITSUBISH											
3000 GT	Todos os modelos	1990	2000								
									341183		
AIRTREK	2.0, 2.4 16V	2003	2005								
						334368			341361		
	2.0, 2.4 16V	2006	2008								
						334368			341348		



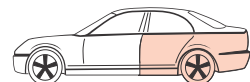
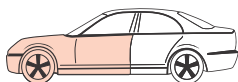



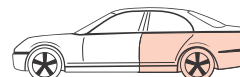
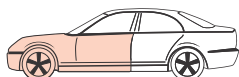





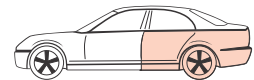
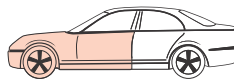









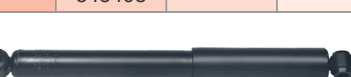

VEÍCULO Vehículo/Vehicle	MODELO Model	ANO Año/Year		DIANTEIRO Delantero/Front				TRASEIRO Trasero/Rear											
		INÍCIO Primero First	FIM Final End	PREMIUM Hidráulico	EXCEL G Gás	GAS-A- JUST	K'LASSIC	PREMIUM Hidráulico	EXCEL G Gás	GAS-A- JUST	K'LASSIC								
ASX	Todos os modelos (Exceto Outdoor)	2011	2021																
												339253 (D) 339254 (E)				340060			
COLT	Todos os modelos - IV (Exceto GTI)	1992	1996																
														341145					
COLT	GTI	1992	1996																
														341140					
ECLIPSE	(2WD) GST	1995	1999																
												341163				341165			
	Todos os modelos	2006	2012																
							341404												
ECLIPSE	Todos os modelos CROSS	2018	...																
												3350036(D) 3350037(E)				3410059			
GALANT	Todos os modelos (sem suspensão elevada)	1992	1996																
												441086	341141			441087	341142		
	Todos os modelos (sem suspensão elevada)	1997	2003																
							341141		341213										
GALANT	Todos os modelos (Suspensão elevada) 4WD/2WD	1997	2003																
																341240		341241	
GRANDIS	2.4 (Exceto Suspensão Elevada)	2004	2011																
																	343436		
L200	4X4 (Exceto Sport)	1992	2006																
												444117	344221			443196	343292		
	4x2 (Importada) Modelo antigo	1992	1999																
L200	Sport, Outdoor, GL, GLS	2007	2012																
																443188	344346		443290
L200	Triton (suspensão dianteira com mola helicoidal - exceto suspensão SDS)	2008	2019																
																	340033		343251

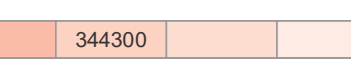
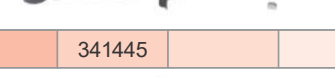

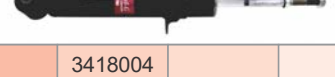
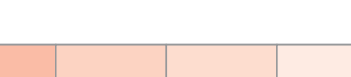
VEÍCULO Vehículo/Vehicle	MODELO Model	ANO Año/Year		DIANTEIRO Delantero/Front				TRASEIRO Trasero/Rear				
		INÍCIO Primero First	FIM Final End	PREMIUM Hidráulico	EXCEL G Gás	GAS-A- JUST	K'LASSIC	PREMIUM Hidráulico	EXCEL G Gás	GAS-A- JUST	K'LASSIC	
L200	Triton Outdoor (modelo antigo - exceto suspensão SDS)	2020	...									
					340033					343251		
	Triton (modelo antigo - COM suspensão SDS)	2008	...									
					3418004							
L300	Box e Bus	1987	2003									
				444089				443223				
LANCER	Todos os modelos (Exceto Evolution)	1993	1996									
					333162 (D) 333163 (E)				341140			
	Todos os modelos (Exceto Evolution)	1996	2000									
									341140			
	Todos os modelos (Exceto Evolution)	2012	2020									
					339104(D) 339105(E)				341444			
	Todos os modelos Ralliart	2011	2013									
					339104(D) 339105(E)				3410052			
OUTLANDER	Quando amortecedor traseiro TEM prato de mola	2006	2013									
					339124(D) 339125(E)				341454			
	Quando amortecedor traseiro NÃO TEM prato de mola	2006	2013									
					339080 (D) 339081 (E)				349040			
	Todos os modelos 2.0, 2.2D (4 cilindros) - Olhal inferior espessura 55mm	2014	2022									
				3340045(D) 3340046(E)				3410059				
	Todos os modelos 2.0, 2.2D (4 cilindros) - Olhal inferior espessura 47mm	2014	2022									
					3340045(D) 3340046(E)				341454			
	Todos os modelos 3.0 (V6) - Olhal inferior espessura 55mm	2014	2022									
					3350036(D) 3350037(E)				3410059			
	Todos os modelos 3.0 (V6) - Olhal inferior espessura 55mm	2014	2022									
					3350036(D) 3350037(E)				341454			

MITSUBISHI



VEÍCULO Vehículo/Vehicle	MODELO Model	ANO Año/Year		DIANTEIRO Delantero/Front				TRASEIRO Trasero/Rear					
		INÍCIO Primero First	FIM Final End	PREMIUM Hidráulico	EXCEL G Gás	GAS-A- JUST	K'LASSIC	PREMIUM Hidráulico	EXCEL G Gás	GAS-A- JUST	K'LASSIC		
PAJERO	Full - Traseiro com feixe de mola	1991	1999			444139	344222			443198	343239		
	Full - Traseiro com mola helicoidal	1991	1999			444139	344222				344223		
	IO	1998	2001				334405				343408		
	Todos os modelos SPORT (com mola na traseira) e SPORT HPE	1996	2011			444217	344294			444184	344295		
	Full	2000	2006				341251				344300		
	Full	2007	2021				341445				344300		
	Dakar (Exceto Suspensão SDS)	2009	2018				340033						
	Dakar (Suspensão SDS)	2011	2018				3418004						
	TR4	2002	2015				334405				343408		
SPACE WAGON	Todos os modelos I (2wd)	1991	1997			634042							
	Todos os modelos II (2wd e 4wd)	1999	2001				334235 (D) 334236 (E)				343312		
	2.0 (2WD), 2.4 (2WD), 2.4 (4WD)	2002	2004				334392 (D) 334393 (E)				343312		
<b>NISSAN</b>													
200SX	Todos os modelos	1995	1998								341194		





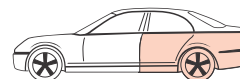
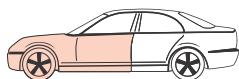



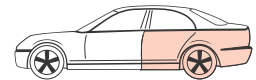
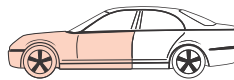











MITSUBISHI

NISSAN

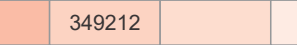

VEÍCULO Vehículo/Vehicle	MODELO Model	ANO Año/Year		DIANTEIRO Delantero/Front				TRASEIRO Trasero/Rear			
		INÍCIO Primero First	FIM Final End	PREMIUM Hidráulico	EXCEL G Gás	GAS-A- JUST	K'LASSIC	PREMIUM Hidráulico	EXCEL G Gás	GAS-A- JUST	K'LASSIC
NISSAN  350Z	Todos os modelos	2002	2005								
					341428 (D) 341429 (E)				344455		
	Todos os modelos	2006	2009								
					341366 (D) 341367 (E)				344455		
ALTIMA	Todos os modelos	2014	2015								
					339331(D) 339332(E)						
FRONTIER	(4WD)	1990	1997								
				443239				443240			
	(4WD)	1998	2006								
				443293				443240	343463		
	(2WD)	2002	2006								
				349179				348051			
	Todos os modelos (Prato Baixo)	2007	2016								
				341461				345067			
	Todos os modelos (Prato Alto)	2009	2016								
				341467				345067			
	Todos os modelos	2017	2022								
				340053				3440049			
LIVINA	Grand Livina	2009	2015								
					338726 (D) 338727 (E)				348045		
	Livina	2009	2014								
					338724 (D) 338725 (E)				348052		
MARCH	Todos os modelos	2011	2014								
					3320044(D) 3320045(E)				348062		
	Todos os modelos	2015	2020								
					3320044(D) 3320045(E)				3430056		



VEÍCULO Vehículo/Vehicle	MODELO Model	ANO Año/Year		DIANTEIRO Delantero/Front				TRASEIRO Trasero/Rear			
		INÍCIO Primero First	FIM Final End	PREMIUM Hidráulico	EXCEL G Gás	GAS-A- JUST	K'LASSIC	PREMIUM Hidráulico	EXCEL G Gás	GAS-A- JUST	K'LASSIC
MAXIMA	Todos os modelos	1995	2000	 334480(D) 334481(E)				 341202			
	Todos os modelos	2001	2004	 334366(D) 334367(E)				 341341			
MURANO	Z50	2002	2006	 339070(D) 339071(E)				 344439			
	Z51	2007	2013	 339188 (D) 339189 (E)				 349092			
PATHFINDER	Todos os modelos II	1996	2004	 335030 (D) 335031 (E)				 443294 343379			
	Todos os modelos III	2005	2013	 341461				 341325			
PRIMERA	Todos os modelos	2002	2007	 331014 (D) 331015 (E)				 341194			
SENTRA	Todos os modelos	1995	1999	 333394 (D) 333395 (E)				 341279			
	Todos os modelos	2014	2021	 339327 (D) 339328 (E)				 349212			
TERRANO I / PATHFINDER I	Todos os modelos	1988	1993	 344200				 343245			
TERRANO II / PATHFINDER II	Todos os modelos	1996	2004	 335030(D) 335031(E)				 343355			

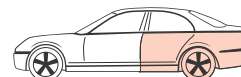
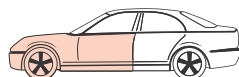

VEÍCULO Vehículo/Vehicle	MODELO Model	ANO Año/Year		DIANTEIRO Delantero/Front				TRASEIRO Trasero/Rear				
		INÍCIO Primero First	FIM Final End	PREMIUM Hidráulico	EXCEL G Gás	GAS-A- JUST	K'LASSIC	PREMIUM Hidráulico	EXCEL G Gás	GAS-A- JUST	K'LASSIC	
NISSAN	TIIDA	Todos os modelos	2007	2013								
PEUGEOT	VERSA	Todos os modelos	2011	2020								
PEUGEOT	XTERRA	Todos os modelos	2003	2008								
PEUGEOT	X-TRAIL	T30	2002	2007								
		334360 (D) 334361 (E)										
PEUGEOT	X-TRAIL	T31	2008	2014								
		339198 (D) 339199 (E)	349078									
<b>PEUGEOT</b>												
PEUGEOT	206	Todos os modelos (Exceto Escapade)	1999	2011								
PEUGEOT	207	Todos os modelos (Exceto Escapade)	2008	2015								
PEUGEOT	306	Todos os modelos (Exceto Break - Perua)	1992	2001								
PEUGEOT	307	Todos os modelos	2004	2012								
PEUGEOT	308	Todos os modelos Inclusive Turbo (Exceto 308 CC)	2012	2019								
PEUGEOT	308CC	Todos os modelos conversíveis	2011	2016								
PEUGEOT	406	Todos os modelos (Exceto suspensão ajustável)	1995	2004								
PEUGEOT	408	Todos os modelos (Inclusive Turbo)	2011	2019								

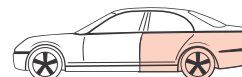
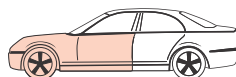

VEÍCULO Vehículo/Vehicle	MODELO Model	ANO Año/Year		DIANTEIRO Delantero/Front				TRASEIRO Trasero/Rear			
		INÍCIO Primero First	FIM Final End	PREMIUM Hidráulico	EXCEL G Gás	GAS-A- JUST	K'LASSIC	PREMIUM Hidráulico	EXCEL G Gás	GAS-A- JUST	K'LASSIC
504	Todos os modelos	1994	1999								
									345098		
3008	Todos os modelos (Sem ajuste de nivelamento)	2009	2016								
					339828 (D) 339829 (E)					345085	
	Todos os modelos (Sem ajuste de nivelamento)	2018	...								
					3348091					3448001	
5008	Todos os modelos (Sem susp. ajustável)	2018	2021								
					3348091					3448001	
BOXER	Todos os modelos (Exceto Nova Versão)	1994	2017								
					335846		9317500			345041	
EXPERT	Todos os modelos (Inclusive elétrico)	2018	...								
					3348084					3458001	
HOGGAR	Todos os modelos	2010	2013								
					3338028(D) 3338029(E)					341237	
PARTNER	Todos (importado)	1998	2021								
					333838(D) 333839(E)					341237	
	Todos os modelos Rapid Furgão	2023	...								
										3450018	
<b>RENAULT</b>											
CLIO	1.0	2000	2012								
					333707					343462	
	1.6	2000	2012								
					333708					343462	
FLUENCE	Todos os modelos (Exceto GT Turbo)	2011	2017								
					339762					344817	
LAGUNA	Todos os modelos	1994	2001								
					334802						

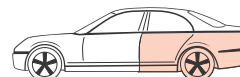
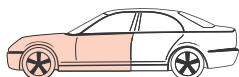



VEÍCULO Vehículo/Vehicle	MODELO Model	ANO Año/Year		DIANTEIRO Delantero/Front				TRASEIRO Trasero/Rear			
		INÍCIO Primero First	FIM Final End	PREMIUM Hidráulico	EXCEL G Gás	GAS-A- JUST	K'LASSIC	PREMIUM Hidráulico	EXCEL G Gás	GAS-A- JUST	K'LASSIC
RENAULT    LOGAN	Todos os modelos	2007	2013								
				3338024				348014			
	Todos os modelos 1.0 (Exc. Stepway)	2014	2020								
				338749				343833			
	Todos os modelos 1.6 (Exc. Cambio CVT)	2014	2020								
				338750				343833			
	Todos os modelos 1.6 com Cambio CVT	2019	2020								
				338751				343834			
MASTER	Master II Furgão, Minibus	2003	2013								
				344306				344307			
	Master III Furgão, Minibus	2014	2022								
				335835				345702			
MÉGANE	Todos os modelos (Exceto Coupé-Cabriolet)	2006	2013								
				338712				344800			
SANDERO	Todos os modelos (Exceto Stepway)	2007	2014								
				3338024				348014			
	Todos os modelos Stepway e/ou câmbio CVT	2015	2020								
				338751				343834			
	Todos os modelos 1.0 (Exc. Stepway e 2.0 RS)	2015	2020								
				338749				343833			
	Todos os modelos 1.6 (Exceto StepWay, R.S. e câmbio CVT)	2015	2020								
				338750				343833			
SYMBOL	Todos os modelos	2009	2012								
				333708				343462			
TWINGO	Todos os modelos	1994	2002								
				333723 (D) 333724 (E)				341813			

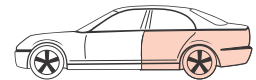
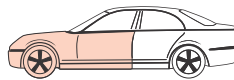



VEÍCULO Vehículo/Vehicle	MODELO Model	ANO Año/Year		DIANTEIRO Delantero/Front				TRASEIRO Trasero/Rear			
		INÍCIO Primero First	FIM Final End	PREMIUM Hidráulico	EXCEL G Gás	GAS-A- JUST	K'LASSIC	PREMIUM Hidráulico	EXCEL G Gás	GAS-A- JUST	K'LASSIC

### SEAT

CORDOBA	Todos os modelos	1995	2002								
IBIZA	Todos os modelos	1995	2002								
INCA	Todos os modelos	1998	2008								















### SMART

FORTWO	Todos os modelos	2009	2014								

### SSANGYONG

KORANDO/ MUSO	Todos os modelos	1996	2002								

### SUBARU

FORESTER	Todos os modelos (Inclusive Turbo) Sem suspensão autonivelante	1998	2002									
				334189 (D)				334191 (D)				
				334190 (E)				334192 (E)				
FORESTER	Todos os modelos Turbo Sem suspensão autonivelante	2003	2008									
				334370 (D)				334344 (D)				
FORESTER	Todos os modelos (Exceto Turbo) Sem suspensão autonivelante	2003	2008									
				334468(D)				339149(D)				
				334469(E)				339150(E)				
FORESTER	Todos os modelos AWD - Sem regulagem de altura	2009	2010									
				334468(D)				341486				
				334869(E)								
IMPREZA	Todos os modelos 2WD	1992	2000									
				334253(D)								
				334254(E)								
IMPREZA	Todos os modelos AWD (Inclusive GT)	1992	2000									
				334253(D)								
				334254(E)								
IMPREZA	Todos os modelos inclusive WRX e Wagon (sem suspensão ajustável ou eletrônica)	2001	2007									
				334304(D)				334306(D)				
				334305(E)				334307(E)				
IMPREZA	Todos os modelos (Exceto WRX, WRX STi e XV)	2008	2011									
				339171(D)				341487				
				339172(E)								

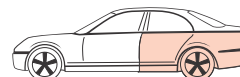
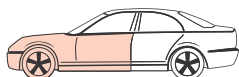

VEÍCULO Vehículo/Vehicle	MODELO Model	ANO Año/Year		DIANTEIRO Delantero/Front				TRASEIRO Trasero/Rear			
		INÍCIO Primero First	FIM Final End	PREMIUM Hidráulico	EXCEL G Gás	GAS-A- JUST	K'LASSIC	PREMIUM Hidráulico	EXCEL G Gás	GAS-A- JUST	K'LASSIC
LEGACY	BC / BF / BJ - (4WD) Sem ajuste de altura	1989	1993								
				334105 (D) 334106 (E)							
	BC / BF / BJ - 2WD	1989	1993								
				334105 (D) 334106 (E)							
	BC / BG / BK - 2WD	1994	1999								
				334113 (D) 334114 (E)							
	BC / BG / BK - 4WD	1994	1999								
334113 (D) 334114 (E)				334115(D) 334116(E)							
BE / BH / BT - AWD	2000	2004									
			334273(D) 334274(E)				341275				
Outback AWD	2000	2009									
			339151(D) 339152(E)								
Todos os modelos	2010	2014									
							340043				
OUTBACK	BE / BH / BT - AWD	2000	2003								
				334275(D) 334276(E)							
Todos os modelos	2004	2009									
			334374(D) 334375(E)				341354				
TRIBECA	Todos os modelos	2005	2014								
				335054 (D) 335055 (E)							
VIVIO	Todos os modelos 2WD	1992	1998								
				332082 (D) 332083 (E)				332086 (D) 332087 (E)			
<b>SUZUKI</b>											
BALENO	Todos os modelos	1995	2001								
				333312 (D) 333313 (E)				333215 (D) 333216 (E)			

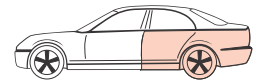
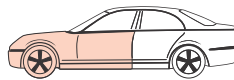

VEÍCULO Vehículo/Vehicle	MODELO Model	ANO Año/Year		DIANTEIRO Delantero/Front				TRASEIRO Trasero/Rear					
		INÍCIO Primero First	FIM Final End	PREMIUM Hidráulico	EXCEL G Gás	GAS-A- JUST	K'LASSIC	PREMIUM Hidráulico	EXCEL G Gás	GAS-A- JUST	K'LASSIC		
GRAND VITARA	Todos os modelos	1998	2007										
				334195 (D) 334196 (E)									
	Todos os modelos	2008	2016										
				334464 (D) 334465 (E)				343435					
IGNIS	Todos os modelos	2000	2003										
				633228 (D) 633229 (E)									
SAMURAI	Todos os modelos	1996	1998										
								343386					
JIMNY	Todos os modelos (Exceto Sierra novo)	1999	...										
				343287				343288					
SWIFT	Todos os modelos	1991	1995										
								333196					
	Sport	2014	2016										
				3330018(D) 3330019(E)				348084					
SX4	Todos os modelos	2006	2015										
				339186(D) 339187(E)									
VITARA	Todos os modelos	1990	1998										
				634072(D) 634073(E)				443232		343247		553158	
	Todos os modelos (Inclusive Grand Vitara)	1999	2007										
				334195(D) 334196(E)				343247					
	Todos os modelos	2008	2016										
				334464 (D) 334465 (E)				343435					

## TOYOTA

CAMRY	Todos os modelos Americano e Europeu	1994	1996								
				334170 (D) 334171 (E)				334478 (D) 334479 (E)			
	Todos os modelos Wagon - Europa	1991	1994								
				334476(D) 334477(E)				334478(D) 334479(E)			
	Todos os modelos	1997	2001								
				339086(D) 339087(E)				334478(D) 334479(E)			

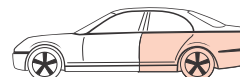
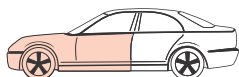

VEÍCULO Vehículo/Vehicle	MODELO Model	ANO Año/Year		DIANTEIRO Delantero/Front				TRASEIRO Trasero/Rear			
		INÍCIO Primero First	FIM Final End	PREMIUM Hidráulico	EXCEL G Gás	GAS-A- JUST	K'LASSIC	PREMIUM Hidráulico	EXCEL G Gás	GAS-A- JUST	K'LASSIC
TOYOTA  CAMRY	Todos os modelos V6	2002	2003								
								334340(D) 334341(E)			
	Todos os modelos	2007	2011								
				339023(D) 339024(E)				339025(D) 339026(E)			
	Todos os modelos	2018	2021								
				3350054(D) 3350055(E)				3440108			
COROLLA	Todos os modelos	1992	2002								
				334176(D) 334177(E)				332088(D) 332089(E)			
	Todos os modelos (Inclusive Fielder)	2003	2008								
				339779(D) 339780(E)				341724			
	Todos os modelos (Inclusive XRS)	2009	2014								
				339175(D) 339176(E)				341723			
	Todos os modelos (Inclusive XRS)	2015	2019								
				339824(D) 339825(E)				341723			
	Todos os modelos (Exceto Cross)	2020	...								
				335006 (D) 3350063(E)				3440083			
COROLLA CROSS	Todos os modelos	2021	...								
				3350070(D) 3350071(E)				3430094			
CORONA	Todos os modelos	1993	2000								
				334203(D) 334204(E)				334329(D) 334330(E)			
LAND CRUISER	Todos os modelos (90)	1996	2002								
				341232				344288			
	Todos os modelos Prado (120)	2003	2010								
				341344				344416			
ETIOS	Todos os modelos	2013	2021								
								3430038			

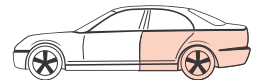
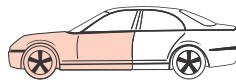

VEÍCULO Vehículo/Vehicle	MODELO Model	ANO Año/Year		DIANTEIRO Delantero/Front				TRASEIRO Trasero/Rear				
		INÍCIO Primero First	FIM Final End	PREMIUM Hidráulico	EXCEL G Gás	GAS-A- JUST	K'LASSIC	PREMIUM Hidráulico	EXCEL G Gás	GAS-A- JUST	K'LASSIC	
FJ CRUISER	Todos os modelos	2007	2009									
												341340
HILUX	Todos os modelos Pickup 4x2 (Exceto SRV ou SR5)	1988	1995									
	443214				443217							
	Todos os modelos Pickup 4x2 (Exceto SRV ou SR5)	1996	2005									
	443214				443297							
	Todos os modelos Pickup 4x4 (Inclusive SRV ou SR5)	1988	1995									
	444103				344202				443257 343253			
	Todos os modelos Pickup 4x4 (Inclusive SRV ou SR5)	1996	2005									
	444103				344202				343299 (D) 343300 (E)			
Todos os modelos Pickup 4x4 (Fabricados na Argentina)	1996	2005										
344202				349178								
Todos os modelos Pickup	2006	2014										
341372				343346								
Todos os modelos Pickup (Exceto GR Gazoo Racing)	2015	...										
341372												
HILUX SW4	Todos os modelos SW4	1986	1996									
	344202											
	Todos os modelos SW4	1997	2005									
	341232				344288							
Todos os modelos SW4	2006	2015										
341396				349017								
Todos os modelos SW4 (Exceto GR Gazoo Racing)	2016	...										
341396				3440082								
PRIUS	Hybrid	2012	2015									
	339242(D) 339243(E)											
Todos os modelos	2016	2021										
3350026(D) 3350027(E)												

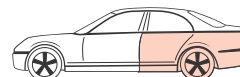
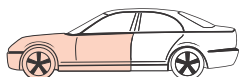

VEÍCULO Vehículo/Vehicle	MODELO Model	ANO Año/Year		DIANTEIRO Delantero/Front				TRASEIRO Trasero/Rear				
		INÍCIO Primero First	FIM Final End	PREMIUM Hidráulico	EXCEL G Gás	GAS-A- JUST	K'LASSIC	PREMIUM Hidráulico	EXCEL G Gás	GAS-A- JUST	K'LASSIC	
TOYOTA  RAV4	(4WD)	1995	2000									
				334482(D) 334483(E)				343313				
	Todos os modelos	2001	2005									
				3340113(D) 3340114(E)				343272				
VOLKSWAGEN  RAV4	Todos os modelos	2006	2012									
				339031(D) 339032(E)				349024				
	Todos os modelos	2013	2018									
				339334(D) 339335(E)				349024				
YARIS	Todos os modelos	2018	...									
								348090				
<b>VOLKSWAGEN</b>												
AMAROK	Todos os modelos	2010	...									
				3417502				349144				
APOLLO	Todos os modelos	1990	1992									
								333079				
BORA	Todos os modelos	1998	2011									
				3348031				343280				
BRASÍLIA	Todos os modelos	1973	1982									
				443046				443045				
CROSSFOX	Todos os modelos	2006	2017									
				339711				348015				
EUROVAN	Todos os modelos	1997	2003									
				344261								
FOX	Todos os modelos (Exceto Cross)	2003	2010									
				334835				9347514		343438		
VOLKSWAGEN  FOX	Todos os modelos Novos (Exceto Cross)	2011	2021									
				334835				9347514		343328		

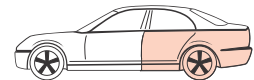
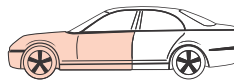

VEÍCULO Vehículo/Vehicle	MODELO Model	ANO Año/Year		DIANTEIRO Delantero/Front				TRASEIRO Trasero/Rear			
		INÍCIO Primero First	FIM Final End	PREMIUM Hidráulico	EXCEL G Gás	GAS-A- JUST	K'LASSIC	PREMIUM Hidráulico	EXCEL G Gás	GAS-A- JUST	K'LASSIC
FUSCA	Todos os modelos	1953	1981								
	Todos os modelos	1982	1996								
	TSI	2013	2019								
GOL	Todos os modelos quadrados G1	1980	1994								
	Todos os modelos até G4 (Exceto Rallye)	1995	2008								
	Todos os modelos novos G5 / G6 / G7 (Exceto Rallye e Track)	2009	...								
	Todos os modelos Rallye e Track G5 / G6 / G7	2010	2022								
GOLF	Todos os modelos MK3 sem prato de mola	1994	1998								
	Todos os modelos MK4 e MK4.5	1999	2014								
	Todos os modelos MK7 e MK7.5 com amortecedor dianteiro corpo diâmetro 50mm e haste diâmetro 22mm e Suspensão traseira eixo rígido	2014	2020								
	Todos os modelos MK7 e MK7.5 com amortecedor dianteiro corpo diâmetro 50mm e haste diâmetro 22mm e Suspensão traseira multilink	2014	2020								
	Todos os modelos MK7 e MK7.5 com amortecedor dianteiro corpo diâmetro 55mm e haste diâmetro 25mm e Suspensão traseira multilink	2014	2020								
JETTA	Todos os modelos MK5 (Inclusive Variant SW)	2005	2012								
	Todos os modelos MK6 com amortecedores dianteiros diâmetro 50 mm	2011	2017								
	Todos os modelos MK6 com amortecedores dianteiros diâmetro 55 mm	2011	2017								

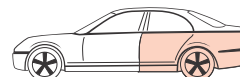
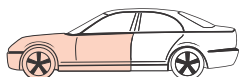





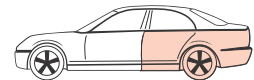
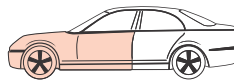



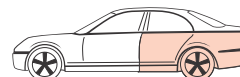
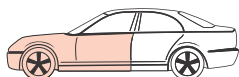







VEÍCULO Vehículo/Vehicle	MODELO Model	ANO Año/Year		DIANTEIRO Delantero/Front				TRASEIRO Trasero/Rear				
		INÍCIO Primero First	FIM Final End	PREMIUM Hidráulico	EXCEL G Gás	GAS-A- JUST	K'LASSIC	PREMIUM Hidráulico	EXCEL G Gás	GAS-A- JUST	K'LASSIC	
VOLKSWAGEN	JETTA	Todos os modelos MK7 inclusive GLI	2018	...								
					3358020							
	KOMBI	Ambulância	1975	1996								
					443470							
		Cargo	1975	1996								
					443470				444330			
	KOMBI	Com porta corrediça	1997	2013								
					443468				444331			
	NEW BEETLE	Todos os modelos	1998	2010								
						3348031				343280		
NIVUS	Todos os modelos	2020	...									
									3430079			
PARATI	Todos os modelos quadrado G1	1982	1994									
				664024			9647500					
PARATI	Todos os modelos G2 / G3 / G4 (Exceto Crossover, Trackfield, Titan, Surf e GTI)	1995	2013									
				664024			9647500	441126	341439		9417500	
PASSAT	Todos os modelos Geração B4 motor 2.0	1994	1997									
				634810								
	Todos os modelos B4 inclusive Variant e VR6	1994	1997									
					334811							
	Todos os modelos B5	1998	2005									
								343281				
PASSAT	Todos os modelos B6 e B7	2006	2015									
					335814				344459			
PASSAT	Todos os modelos CC	2009	2017									
					335814				344459			
POLO	Todos os modelos	2002	2006									
					334835		9347514		343438			
POLO	Todos os modelos	2007	2015									
					334835		9347514		343328			
POLO CLASSIC	Todos os modelos	1996	1999									
				634810				443236				





VEÍCULO Vehículo/Vehicle	MODELO Model	ANO Año/Year		DIANTEIRO Delantero/Front				TRASEIRO Trasero/Rear			
		INÍCIO Primero First	FIM Final End	PREMIUM Hidráulico	EXCEL G Gás	GAS-A- JUST	K'LASSIC	PREMIUM Hidráulico	EXCEL G Gás	GAS-A- JUST	K'LASSIC
SANTANA	Todos os modelos (Exceto executivo)	1984	1996								
	Todos os modelos (Exceto executivo)	1984	1990					441131			
SAVEIRO	Todos os modelos quadrado G1	1982	1998								
	Todos os modelos G2 / G3 / G4 (Exceto Super Surf Crossover e Surf)	1999	2007								
	Todos os modelos Geração 5, 6 e 7 (Exceto Cross, Surf, Robust e Trooper)	2010	2023					348041			
SPACEFOX	Todos os modelos (Exceto Cross)	2006	2010								
	Todos os modelos (Exceto Cross)	2011	2019								
SPACECROSS	Todos os modelos	2011	2017								
TIGUAN	Todos os modelos	2007	2017								
	Todos os modelos (Inclusive AllSpace e TSI)	2018	...								
T-CROSS	Todos os modelos	2018	...								
TL/TC/1600	Todos os modelos	1970	1976								
UP	Todos os modelos (Exceto Cross, Track e Xtreme) - 2014 / 2021	2014	2021								
VAN	Todos os modelos	1997	2002								



VEÍCULO Vehículo/Vehicle	MODELO Model	ANO Año/Year		DIANTEIRO Delantero/Front				TRASEIRO Trasero/Rear			
		INÍCIO Primero First	FIM Final End	PREMIUM Hidráulico	EXCEL G Gás	GAS-A- JUST	K'LASSIC	PREMIUM Hidráulico	EXCEL G Gás	GAS-A- JUST	K'LASSIC
VOLKSWAGEN  VOYAGE	Todos os modelos quadrados G1	1981	1996								
				664024			9647500				
VOLVO  C30	Todos os modelos	2007	2013								
					334842(D) 334843(E)				343419		
S40	Todos os modelos (Exceto T4)	1995	1999								
					334174(D) 334175(E)				341217		
S40/V50	Todos os modelos (Exceto T4)	2000	2003								
					334438(D) 334439(E)				341145		
S60	2.4i, 2.5T5	2004	2012								
					334842(D) 334843(E)				343419		
V40	Todos os modelos Geração II (Exceto amortecedor eletrônico)	2010	2017								
					3358013(D) 3358014(E)				349122		
V60	Todos os modelos	1995	1999								
					334174(D) 334175(E)						
XC60	Todos os modelos Geração I (Exceto amortecedor eletrônico e Cross & Country)	2010	2018								
					3358013(D) 3358014(E)						
XC90	Todos os modelos I	2008	2017								
					339818(D) 339819(E)						
XC90	Todos os modelos	2003	2014								
											553382

# LISTA NUMÉRICA

**KYB**

*Our Precision, Your Advantage*



## TECNOLOGIA JAPONESA

KYB É PRECISÃO EM  
AMORTECEDORES

[WWW.KYB.COM.BR](http://WWW.KYB.COM.BR)



CÓDIGO Code	MARCA Brand
235060	FORD
331008	HONDA
331009	HONDA
331014	NISSAN
331015	NISSAN
331017	JEEP
331027	HONDA
331028	HONDA
332082	SUBARU
332083	SUBARU
332086	SUBARU
332087	SUBARU
332088	TOYOTA
332089	TOYOTA
333067	TOYOTA
333068	TOYOTA
333079	FORD
333157	GENERAL MOTORS
333162	MITSUBISHI
333163	MITSUBISHI
333178	MAZDA
333179	MAZDA
333180	MAZDA
333181	MAZDA
333182	MAZDA
333183	MAZDA
333184	MAZDA
333185	MAZDA
333196	SUZUKI
333215	SUZUKI
333216	SUZUKI
333224	MITSUBISHI
333225	MITSUBISHI
333250	MAZDA
333251	MAZDA
333252	MAZDA
333253	MAZDA
333274	MAZDA
333275	MAZDA
333276	MAZDA
333277	MAZDA
333312	SUZUKI
333313	SUZUKI
333331	HONDA
333332	HONDA
333348	FORD
333349	FORD
333379	FORD
333380	FORD
333390	NISSAN
333391	NISSAN
333394	NISSAN
333395	NISSAN

CÓDIGO Code	MARCA Brand
333490	KIA
333491	KIA
333492	KIA
333493	KIA
333700	FORD
333701	FORD
333708	RENAULT
333715	GENERAL MOTORS
333716	GENERAL MOTORS
333736	CITROËN
333737	CITROËN
3338026	CITROËN
3338026	PEUGEOT
3338027	CITROËN
3338027	PEUGEOT
333838	CITROËN
333838	PEUGEOT
333839	CITROËN
333839	PEUGEOT
334015	SUZUKI
334016	SUZUKI
334097	PROTON
334098	PROTON
334099	GENERAL MOTORS
334100	GENERAL MOTORS
334105	SUBARU
334106	SUBARU
334113	SUBARU
334114	SUBARU
334115	SUBARU
334116	SUBARU
334164	SUBARU
334165	SUBARU
334170	LEXUS
334171	LEXUS
334174	VOLVO
334175	VOLVO
334176	TOYOTA
334177	TOYOTA
334188	CHRYSLER
334189	SUBARU
334190	SUBARU
334191	SUBARU
334192	SUBARU
334195	GENERAL MOTORS
334195	SUZUKI
334196	GENERAL MOTORS
334196	SUZUKI
334203	TOYOTA
334204	TOYOTA
334235	MITSUBISHI
334236	MITSUBISHI
334253	SUBARU

CÓDIGO Code	MARCA Brand
334254	SUBARU
334273	SUBARU
334274	SUBARU
334275	SUBARU
334276	SUBARU
334304	SUBARU
334305	SUBARU
334306	SUBARU
334307	SUBARU
334313	GENERAL MOTORS
334314	GENERAL MOTORS
334325	FORD
334329	TOYOTA
334330	TOYOTA
334335	CHRYSLER
334340	LEXUS
334340	TOYOTA
334341	LEXUS
334341	TOYOTA
334344	SUBARU
334345	SUBARU
334354	VOLVO
334355	VOLVO
334360	NISSAN
334361	NISSAN
334366	NISSAN
334367	NISSAN
334368	MITSUBISHI
334370	SUBARU
334371	SUBARU
334374	SUBARU
334375	SUBARU
334388	LEXUS
334388	TOYOTA
334389	LEXUS
334389	TOYOTA
334392	MITSUBISHI
334393	MITSUBISHI
334398	MITSUBISHI
334405	MITSUBISHI
334438	VOLVO
334439	VOLVO
334456	MITSUBISHI
334457	MITSUBISHI
334464	SUZUKI
334465	SUZUKI
334468	SUBARU
334469	SUBARU
334476	TOYOTA
334477	TOYOTA
334478	LEXUS
334478	TOYOTA
334479	LEXUS

LISTA NUMÉRICA  
NUMERICAL LIST



CÓDIGO Code	MARCA Brand
334479	TOYOTA
334480	NISSAN
334481	NISSAN
334482	TOYOTA
334483	TOYOTA
334824	FORD
334835	VOLKSWAGEN
334842	VOLVO
334843	VOLVO
334844	GENERAL MOTORS
334845	GENERAL MOTORS
334846	GENERAL MOTORS
334847	GENERAL MOTORS
335009	MAZDA
335010	MAZDA
335024	KIA
335025	KIA
335030	INFINITI
335030	NISSAN
335031	INFINITI
335031	NISSAN
335054	SUBARU
335055	SUBARU
335090	LEXUS
335091	LEXUS
335092	LEXUS
335093	LEXUS
335810	MERCEDES-BENZ
335814	AUDI
335814	VOLKSWAGEN
335835	RENAULT
335846	FIAT
338009	HONDA
338010	HONDA
338026	KIA
338027	KIA
338038	FIAT
338040	FORD
338086	FIAT
338712	RENAULT
338724	NISSAN
338725	NISSAN
338726	NISSAN
338727	NISSAN
338741	FORD
338749	RENAULT
338750	RENAULT
338751	RENAULT
338753	PEUGEOT
338754	PEUGEOT
338755	CITROËN
338756	CITROËN
339023	TOYOTA

CÓDIGO Code	MARCA Brand
339024	TOYOTA
339025	TOYOTA
339026	TOYOTA
339031	TOYOTA
339032	TOYOTA
339035	HONDA
339036	HONDA
339070	NISSAN
339071	NISSAN
339080	MITSUBISHI
339081	MITSUBISHI
339086	LEXUS
339086	TOYOTA
339087	LEXUS
339087	TOYOTA
339104	MITSUBISHI
339105	MITSUBISHI
339124	MITSUBISHI
339125	MITSUBISHI
339149	SUBARU
339150	SUBARU
339151	SUBARU
339152	SUBARU
339169	SUBARU
339170	SUBARU
339171	SUBARU
339172	SUBARU
339175	TOYOTA
339176	TOYOTA
339186	SUZUKI
339187	SUZUKI
339188	NISSAN
339189	NISSAN
339198	NISSAN
339199	NISSAN
339242	TOYOTA
339243	TOYOTA
339246	CHRYSLER
339253	MITSUBISHI
339254	MITSUBISHI
339255	HONDA
339256	HONDA
339261	HONDA
339262	HONDA
339269	BMW
339270	BMW
339304	FIAT
339305	FIAT
339327	NISSAN
339328	NISSAN
339331	NISSAN
339332	NISSAN
339334	TOYOTA

CÓDIGO Code	MARCA Brand
339335	TOYOTA
339402	HYUNDAI
339402	KIA
339403	HYUNDAI
339403	KIA
339745	ALFA ROMEO
339746	HYUNDAI
339746	KIA
339747	HYUNDAI
339747	KIA
339750	HYUNDAI
339751	HYUNDAI
339762	RENAULT
339779	TOYOTA
339780	TOYOTA
339781	CITROËN
339782	CITROËN
339824	TOYOTA
339825	TOYOTA
340022	HYUNDAI
340024	HYUNDAI
340025	ALFA ROMEO
340029	HONDA
340030	HONDA
340031	HONDA
340033	MITSUBISHI
340038	FORD
340039	FORD
340043	SUBARU
340045	KIA
340046	KIA
340053	NISSAN
340060	MITSUBISHI
340069	GENERAL MOTORS
340070	GENERAL MOTORS
340078	FORD
340078	VOLKSWAGEN
340093	DODGE
340093	FIAT
340115	HONDA
340124	FORD
341016	AUDI
341094	HONDA
341101	CITROËN
341101	PEUGEOT
341102	CITROËN
341125	TOYOTA
341130	AUDI
341133	AUDI
341138	HONDA
341139	HONDA
341140	MITSUBISHI
341141	MITSUBISHI

CÓDIGO Code	MARCA Brand
341142	mitsubishi
341145	mitsubishi
341145	volvo
341159	lexus
341163	mitsubishi
341165	mitsubishi
341166	citroën
341166	peugeot
341183	mitsubishi
341186	nissan
341194	infiniti
341194	nissan
341202	nissan
341205	audi
341213	mitsubishi
341217	volvo
341232	toyota
341237	citroën
341237	peugeot
341240	mitsubishi
341241	mitsubishi
341247	kia
341249	peugeot
341251	mitsubishi
341260	honda
341261	honda
341269	lexus
341275	subaru
341279	nissan
341302	ford
341311	honda
341324	fiat
341325	nissan
341330	honda
341331	honda
341339	mercedes-benz
341340	toyota
341341	nissan
341344	toyota
341348	mitsubishi
341354	subaru
341361	mitsubishi
341364	kia
341365	kia
341366	nissan
341367	nissan
341372	toyota
341396	toyota
341404	mitsubishi
341405	ford
341406	ford
341428	nissan
341429	nissan

CÓDIGO Code	MARCA Brand
341439	volkswagen
341444	mitsubishi
341445	mitsubishi
341454	mitsubishi
341461	nissan
341463	honda
341467	nissan
341476	hyundai
341483	kia
341486	subaru
341487	subaru
341488	honda
341492	honda
341499	dodge
341712	ford
341716	hyundai
341716	kia
341723	toyota
341724	toyota
341742	general motors
341841	general motors
343099	general motors
343195	toyota
343216	general motors
343239	mitsubishi
343245	nissan
343247	general motors
343247	suzuki
343251	mitsubishi
343253	toyota
343268	bmw
343271	audi
343272	toyota
343275	daihatsu
343276	ford
343280	audi
343280	volkswagen
343281	audi
343281	volkswagen
343287	suzuki
343288	suzuki
343292	mitsubishi
343299	toyota
343300	toyota
343308	general motors
343312	mitsubishi
343313	toyota
343328	volkswagen
343346	toyota
343348	audi
343352	bmw
343355	nissan
343379	infiniti

CÓDIGO Code	MARCA Brand
343379	nissan
343381	honda
343385	chrysler
343386	suzuki
343396	citroën
343397	fiat
343405	kia
343408	mitsubishi
343419	volvo
343435	suzuki
343436	mitsubishi
343438	volkswagen
343455	general motors
343458	nissan
343460	honda
343462	renault
343463	nissan
343470	ford
343833	renault
343834	renault
343835	citroën
343835	peugeot
344041	general motors
344042	general motors
344079	ford
344080	chrysler
344088	jEEP
344091	jEEP
344092	jEEP
344105	daihatsu
344115	alfa romeo
344115	fiat
344200	nissan
344202	toyota
344221	mitsubishi
344222	mitsubishi
344223	mitsubishi
344261	volkswagen
344269	ford
344274	honda
344287	jac
344288	toyota
344294	mitsubishi
344295	mitsubishi
344296	kia
344300	mitsubishi
344302	kia
344306	renault
344307	renault
344309	ssangyong
344310	ssangyong
344312	general motors
344314	hyundai

LISTA NUMÉRICA  
NUMERICAL LIST



CÓDIGO Code	MARCA Brand
344341	JEEP
344342	JEEP
344346	MITSUBISHI
344359	KIA
344363	FORD
344364	DODGE
344378	DODGE
344382	FORD
344388	FORD
344401	DODGE
344403	JEEP
344404	JEEP
344407	CITROËN
344407	PEUGEOT
344416	TOYOTA
344439	NISSAN
344451	KIA
344453	HYUNDAI
344454	HYUNDAI
344455	NISSAN
344459	AUDI
344459	VOLKSWAGEN
344487	BMW
344496	JEEP
344800	RENAULT
344817	RENAULT
344821	GENERAL MOTORS
344822	GENERAL MOTORS
345005	LAND ROVER
345014	LAND ROVER
345032	FIAT
345033	MAZDA
345041	CITROËN
345041	FIAT
345041	PEUGEOT
345059	GENERAL MOTORS
345063	GENERAL MOTORS
345067	NISSAN
345084	GENERAL MOTORS
345085	CITROËN
345085	PEUGEOT
345098	PEUGEOT
345100	FIAT
345101	FORD
345702	RENAULT
348004	FORD
348014	RENAULT
348015	VOLKSWAGEN
348018	FORD
348019	HONDA
348021	HONDA
348023	HONDA
348029	NISSAN

CÓDIGO Code	MARCA Brand
348034	FIAT
348041	VOLKSWAGEN
348044	FIAT
348045	NISSAN
348046	KIA
348048	KIA
348049	GENERAL MOTORS
348051	NISSAN
348052	NISSAN
348062	NISSAN
348084	SUZUKI
348090	TOYOTA
349017	TOYOTA
349024	LEXUS
349024	TOYOTA
349026	FORD
349031	FORD
349040	MITSUBISHI
349041	BMW
349048	AUDI
349052	FIAT
349055	MERCEDES-BENZ
349060	HYUNDAI
349065	CHRYSLER
349067	AUDI
349067	VOLKSWAGEN
349068	FORD
349072	GENERAL MOTORS
349073	CHRYSLER
349078	NISSAN
349084	HYUNDAI
349092	NISSAN
349100	CHERY
349102	HYUNDAI
349115	KIA
349117	CHRYSLER
349122	VOLVO
349132	KIA
349134	AUDI
349140	GENERAL MOTORS
349142	FORD
349144	VOLKSWAGEN
349169	FORD
349170	FORD
349173	FORD
349177	GENERAL MOTORS
349178	TOYOTA
349179	NISSAN
349181	FORD
349225	CHRYSLER
364024	VOLKSWAGEN
364024	VOLKSWAGEN
441086	MITSUBISHI

CÓDIGO Code	MARCA Brand
441087	MITSUBISHI
441126	VOLKSWAGEN
441128	VOLKSWAGEN
441131	VOLKSWAGEN
443026	GENERAL MOTORS
443045	VOLKSWAGEN
443046	VOLKSWAGEN
443134	GENERAL MOTORS
443185	MITSUBISHI
443188	MITSUBISHI
443189	MITSUBISHI
443196	MITSUBISHI
443198	HYUNDAI
443198	MITSUBISHI
443214	TOYOTA
443217	TOYOTA
443223	MITSUBISHI
443225	GENERAL MOTORS
443232	SUZUKI
443236	VOLKSWAGEN
443239	NISSAN
443240	NISSAN
443257	TOYOTA
443290	MITSUBISHI
443293	NISSAN
443294	NISSAN
443297	TOYOTA
443302	KIA
443468	VOLKSWAGEN
443470	VOLKSWAGEN
443471	GENERAL MOTORS
443800	VOLKSWAGEN
444023	HYUNDAI
444025	KIA
444068	HYUNDAI
444089	MITSUBISHI
444102	NISSAN
444103	TOYOTA
444117	MITSUBISHI
444128	HYUNDAI
444139	MITSUBISHI
444162	ASIA MOTORS
444162	KIA
444184	MITSUBISHI
444217	MITSUBISHI
444236	GENERAL MOTORS
444330	VOLKSWAGEN
444331	VOLKSWAGEN
444333	FORD
444334	FORD
444335	GENERAL MOTORS
444336	GENERAL MOTORS
444340	HYUNDAI

CÓDIGO Code	MARCA Brand
444341	GENERAL MOTORS
445021	PEUGEOT
445037	LAND ROVER
445096	GENERAL MOTORS
445097	GENERAL MOTORS
445101	FORD
553158	SUZUKI
553177	MERCEDES-BENZ
553178	MERCEDES-BENZ
553183	MERCEDES-BENZ
553185	MERCEDES-BENZ
553186	MERCEDES-BENZ
553199	MERCEDES-BENZ
553200	MERCEDES-BENZ
553205	ALFA ROMEO
553237	MERCEDES-BENZ
553238	MERCEDES-BENZ
553245	MERCEDES-BENZ
553306	MERCEDES-BENZ
553382	VOLVO
553384	MERCEDES-BENZ
553388	MERCEDES-BENZ
553393	SMART
554385	HYUNDAI
554385	KIA
555062	JEEP
555063	JEEP
633151	GENERAL MOTORS
633168	KIA
633169	KIA
633228	SUZUKI
633229	SUZUKI
633277	FIAT
633285	FIAT
634019	SUZUKI
634020	SUZUKI
634042	MITSUBISHI
634072	SUZUKI
634073	SUZUKI
634810	SEAT
634810	VOLKSWAGEN
9317500	CITROËN
9317500	FIAT
9317500	PEUGEOT
664024	VOLKSWAGEN
3330018	SUZUKI
3330019	SUZUKI
3330045	HONDA
3330046	HONDA
3330048	HYUNDAI
3330049	HYUNDAI
3330070	FIAT
3330071	HYUNDAI

CÓDIGO Code	MARCA Brand
3330072	HYUNDAI
3330118	GENERAL MOTORS
3338024	RENAULT
3338028	PEUGEOT
3338029	PEUGEOT
3338030	GENERAL MOTORS
3338031	GENERAL MOTORS
3338032	HYUNDAI
3338033	HYUNDAI
3340045	MITSUBISHI
3340046	MITSUBISHI
3340081	KIA
3340082	KIA
3340083	KIA
3340084	KIA
3340113	TOYOTA
3340114	TOYOTA
3340125	FORD
3340142	HONDA
3340143	HONDA
3348031	AUDI
3348031	VOLKSWAGEN
3348068	HONDA
3348069	HONDA
3350000	LEXUS
3350001	LEXUS
3350026	TOYOTA
3350027	TOYOTA
3350036	MITSUBISHI
3350037	MITSUBISHI
3350062	TOYOTA
3350063	TOYOTA
3410011	FORD
3410059	MITSUBISHI
3417502	VOLKSWAGEN
3430019	VOLKSWAGEN
3430023	AUDI
3430023	VOLKSWAGEN
3430029	HYUNDAI
3430038	TOYOTA
3438012	HONDA
3440007	HONDA
3440019	DODGE
3440021	KIA
3440035	TRACKER
3440039	HONDA
3440049	NISSAN
3440071	HYUNDAI
3440082	TOYOTA
3440083	TOYOTA
3440096	GENERAL MOTORS
3440099	GENERAL MOTORS
3440116	CHEVROLET

CÓDIGO Code	MARCA Brand
3450005	CITROËN
5510014	LEXUS
5510015	LEXUS
5540004	LEXUS
6330004	GENERAL MOTORS
6410006	FIAT
6440019	GENERAL MOTORS
9337511	HYUNDAI
9337512	HYUNDAI
9347514	VOLKSWAGEN
9417500	VOLKSWAGEN
9647500	VOLKSWAGEN



# GUIA DE MONTAGEM

**KYB**

Our Precision, Your Advantage



TECNOLOGIA  
JAPONESA

KYB É PRECISÃO EM  
AMORTECEDORES

[WWW.KYB.COM.BR](http://WWW.KYB.COM.BR)



# COMO MEDIR OS AMORTECEDORES?

¿COMO MEDIR AMORTIGUADORES? / HOW TO MEASURE SHOCK ABSORBERS?

A - Dimensional Fechado | B - Dimensional Aberto

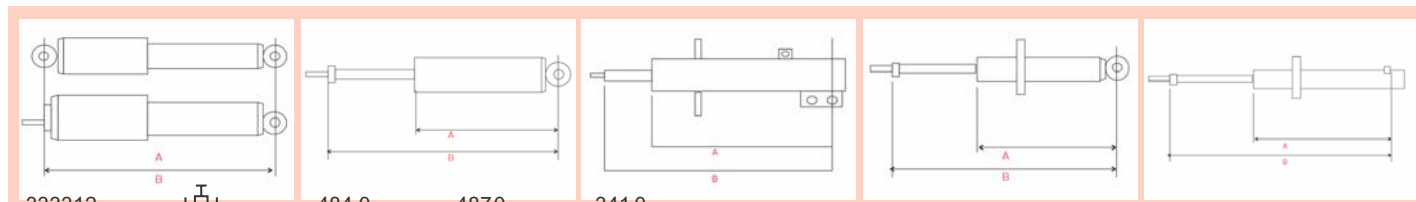

CÓDIGO	SÍMBOLO	EDIAN	CÓDIGO	SÍMBOLO	EDIAN	CÓDIGO	SÍMBOLO	EDIAN	CÓDIGO	SÍMBOLO	EDIAN
333312		484.0	487.0	341.0							
333313		484.0	487.0	341.0							
333314		a258	Argola		a25a	Argola c/ bucha metálica		a25c	Cartucho		a25e
333315		a259	Argola c/ bucha metálica		a25b	Fixação Especial		a25d	Estrutural		a25f

CÓD.	SÍMB.	DIM. ABERTO (MM)	DIM. ABERTO COM REB. SPR. (MM)	DIM. FECHADO (MM)	CÓD.	SÍMB.	DIM. ABERTO (MM)	DIM. ABERTO COM REB. SPR. (MM)	DIM. FECHADO (MM)
		L.MAX	L.MAX	L.MIN			L.MAX	L.MAX	L.MIN
235060		529.0		370.0	333179		481.5	483.0	330.0
331008		415.0		260.0	333180		589.0		371.0
331009		415.0		260.0	333181		589.0		371.0
331014		468.0	472.0	300.0	333182		481.5	483.0	330.0
331015		468.0	472.0	300.0	333183		481.5	483.0	330.0
331017		300.0		200.0	333184		589.0		371.0
331027		418.0		275.0	333185		589.0		371.0
331028		418.0		275.0	333196		400.0	403.0	245.0
332082		471.5		335.0	333215		547.0		358.0
332083		471.5		335.0	333216		547.0		358.0
332086		473.0		320.0	333224		472.0		322.5
332087		473.0		320.0	333225		472.0		322.5
332088		571.0	573.0	395.0	333250		469.0		316.0
332089		571.0	573.0	395.0	333251		469.0		316.0
333067		477.0	480.0	324.0	333252		582.0		378.0
333068		477.0	480.0	324.0	333253		582.0		378.0
333079		548.0		371.0	333274		512.5	514.0	337.0
333157		465.0		317.0	333275		512.5	514.0	337.0
3330118		465.0		317.0	333276		593.0		387.0
333162		477.0		316.0	333277		593.0		387.0
333163		477.0		316.0	333312		484.0	487.0	341.0
333178		481.5	483.0	330.0	333313		484.0	487.0	341.0

CÓDIGO	SÍMBOLO	EDIAN	CÓDIGO	SÍMBOLO	EDIAN	CÓDIGO	SÍMBOLO	EDIAN	CÓDIGO	SÍMBOLO	EDIAN
Espiga Superior		a258	Argola		a25a	Argola c/ bucha metálica		a25c	Cartucho		a25e
Espiga Inferior		a259	Argola c/ bucha metálica		a25b	Fixação Especial		a25d	Estrutural		a25f

CÓD.	SÍMB.	DIM. ABERTO (MM)	DIM. ABERTO COM REB. SPR. (MM)	DIM. FECHADO (MM)	CÓD.	SÍMB.	DIM. ABERTO (MM)	DIM. ABERTO COM REB. SPR. (MM)	DIM. FECHADO (MM)
		L.MAX	L.MAX	L.MIN			L.MAX	L.MAX	L.MIN
333331		469.6		319.9					
333332		469.6		319.9					
333348		514.0	517.0	354.0	334097		477.0		316.0
333349		514.0	517.0	354.0	334098		477.0		316.0
333379		496.0	499.0	336.0	334099		559.0		372.0
333380		496.0	499.0	336.0	334100		559.0		372.0
333390		510.0	517.0	378.0	334105		526.0		361.0
333391		510.0	517.0	378.0	334106		526.0		361.0
333394		474.0	477.0	326.0	334113		526.0		361.0
333395		474.0	477.0	326.0	334114		526.0		361.0
333490		500.0	503.0	336.0	334115		611.0		398.0
333491		500.0	503.0	336.0	334116		611.0		398.0
333492		565.0		360.0	334170		518.5		347.0
333493		565.0		360.0	334171		518.5		347.0
333700		490.9		328.0	334174		476.0	478.5	325.0
333701		478.0		329.0	334175		476.0	478.5	325.0
333708		515.8		370.0	334176		481.0		332.0
333715		524.0		360.0	334177		481.0		332.0
333716		524.0		360.0	334188		495.0		338.0
3338028		478.5		320.5	334189		548.0		393.0
3338029		478.5		320.5	334190		548.0		393.0
333736		468.5		304.5	334191		637.0		440.0
333737		468.5		304.5	334192		637.0		440.0
3338030		495.0		331.0	334195		463.0	465.5	299.0
3338031		495.0		331.0	334196		463.0	465.5	299.0
3338026		503.0		322.0	334203		485.9	488.0	345.9
3338027		503.0		322.0	334204		485.9	488.0	345.9
333838		481.0		295.0	334235		544.5	547.0	365.0
333839		481.0		295.0	334236		544.5	547.0	365.0
334015		463.0	465.5	299.0	334253		526.0		361.0
334016		463.0	465.5	299.0	334254		526.0		361.0

CÓDIGO	SÍMBOLO	EDIAN	CÓDIGO	SÍMBOLO	EDIAN	CÓDIGO	SÍMBOLO	EDIAN	CÓDIGO	SÍMBOLO	EDIAN
Espiga Superior		a258	Argola		a25a	Argola c/ bucha metálica		a25c	Cartucho		a25e
Espiga Inferior		a259	Argola c/ bucha metálica		a25b	Fixação Especial		a25d	Estrutural		a25f

CÓD.	SÍMB.	DIM. ABERTO (MM)	DIM. ABERTO COM REB. SPR. (MM)	DIM. FECHADO (MM)
		L.MAX	L.MAX	L.MIN
334273		526.0	528.5	358.0
334274		526.0	528.5	358.0
334275		550.0	552.5	409.0
334276		550.0	552.5	409.0
334304		525.0		370.0
334305		525.0		370.0
334306		605.0		415.0
334307		605.0		415.0
334313		560.0	562.5	376.0
334314		560.0	562.5	376.0
334325		558.0		343.0
334329		605.0	607.5	407.0
334330		605.0	607.5	407.0
334335		470.0		295.0
334340		620.0	622.5	410.0
334341		620.0	622.5	410.0
334344		632.4	643.0	455.0
334345		632.4	643.0	455.0
334354		500.0	502.5	355.0
334355		500.0	502.5	355.0
334360		555.0		400.0
334361		555.0		400.0
334366		536.0	538.5	356.0
334367		536.0	538.5	356.0
334368		578.1	580.8	419.3
334370		514.1	560.0	391.0
334371		514.1	560.0	391.0
334374		512.8	527.0	385.0
334375		512.8	527.0	385.0
334388		618.5		417.5

CÓD.	SÍMB.	DIM. ABERTO (MM)	DIM. ABERTO COM REB. SPR. (MM)	DIM. FECHADO (MM)
		L.MAX	L.MAX	L.MIN
334389		618.5		417.5
334392		544.5		365.0
334393		544.5		365.0
334398		578.1		419.3
334405		551.2		388.2
334438		503.0	505.5	350.0
334439		503.0	505.5	350.0
334456		547.5	550.0	367.0
334457		547.5	550.0	367.0
334464		577.4		395.0
334465		577.4		395.0
334468		526.0	555.0	391.0
334469		526.0	555.0	391.0
334476		518.0	520.5	360.0
334477		518.0	520.5	360.0
334478		616.6		429.8
334479		616.6		429.8
334480		546.0		361.0
334481		546.0		361.0
334482		578.0		394.0
334483		578.0		394.0
3348031		524.0		360.0
334824		480.0		318.0
334835		511.0		360.0
334842		476.5		309.5
334843		476.5		309.5
334844		527.0		362.5
334845		527.0		362.5
334846		524.0		355.0

CÓDIGO	SÍMBOLO	EDIAN	CÓDIGO	SÍMBOLO	EDIAN	CÓDIGO	SÍMBOLO	EDIAN	CÓDIGO	SÍMBOLO	EDIAN
Espiga Superior		a258	Argola		a25a	Argola c/ bucha metálica		a25c	Cartucho		a25e
Espiga Inferior		a259	Argola c/ bucha metálica		a25b	Fixação Especial		a25d	Estrutural		a25f

CÓD.	SÍMB.	DIM. ABERTO (MM)	DIM. ABERTO COM REB. SPR. (MM)	DIM. FECHADO (MM)	CÓD.	SÍMB.	DIM. ABERTO (MM)	DIM. ABERTO COM REB. SPR. (MM)	DIM. FECHADO (MM)
		L.MAX	L.MAX	L.MIN			L.MAX	L.MAX	L.MIN
334847		524.0		355.0	338726		507.6		370.0
335009		594.5		409.5	338727		507.6		370.0
335010		594.5		409.5	338741		545.0		383.0
335024		550.0	552.5	360.0	338749		584.0		417.0
335025		550.0	552.5	360.0	338750		469.0		377.0
335030		572.5		406.5	338751		494.0		405.0
335031		572.5		406.5	338753		432.3		297.1
335054		556.0	576.0	429.0	338754		432.3		297.1
335055		556.0	576.0	429.0	338755		432.3		297.1
335090		490.7	546.5	381.7	338756		432.3		297.1
335091		490.7	546.5	381.7	339023		542.0		381.2
335092		554.1	611.8	422.9	339024		542.0		381.2
335093		554.1	611.8	422.9	339025		611.2		417.2
335810		563.0		378.5	339026		611.2		417.2
335814		552.4		370.0	339031		540.0		390.0
335835		574.0		425.2	339032		540.0		390.0
335846		607.		410.0	339035		440.9		291.4
338009		477.0		303.0	339036		440.9		291.4
338010		477.0		303.0	339070		563.0	570.0	390.0
3338032		488.		318.0	339071		563.0	570.0	390.0
3338033		488.		318.0	339080		530.5	565.3	399.3
338026		512.0	515.0	335.0	339081		530.5	565.3	399.3
338027		512.0	515.0	335.0	339086		513.5		347.0
338038		556.0		377.0	339087		513.5		347.0
338040		497.		335.0	339104		547.7		363.6
338086		550.		390.0	339105		547.7		363.6
338712		486.8		357.2	339124		562.6	565.3	399.3
3338024		529.6		357.0	339125		562.6	565.3	399.3
338724		507.6		370.0	339149		643.0		455.0
338725		507.6		370.0	339150		643.0		455.0

CÓDIGO	SÍMBOLO	EDIAN	CÓDIGO	SÍMBOLO	EDIAN	CÓDIGO	SÍMBOLO	EDIAN	CÓDIGO	SÍMBOLO	EDIAN
Espiga Superior		a258	Argola		a25a	Argola c/ bucha metálica		a25c	Cartucho		a25e
Espiga Inferior		a259	Argola c/ bucha metálica		a25b	Fixação Especial		a25d	Estrutural		a25f

CÓD.	SÍMB.	DIM. ABERTO (MM)	DIM. ABERTO COM REB. SPR. (MM)	DIM. FECHADO (MM)
		L.MAX	L.MAX	L.MIN
339151		550.0		409.0
339152		550.0		409.0
339169		541.0		392.0
339170		541.0		392.0
339171		502.0		341.0
339172		502.0		341.0
339175		520.9	523.9	355.4
339176		520.9	523.9	355.4
339186		528.0	584.4	405.0
339187		528.0	584.4	405.0
339188		580.0	585.2	413.0
339189		580.0	585.2	413.0
339198		566.0		399.0
339199		566.0		399.0
339242		498.0	501.2	343.3
339243		498.0	501.2	343.3
339246		497.0		322.0
339253		562.6	565.3	399.3
339254		562.6	565.3	399.3
339255		440.0	445.7	265.0
339256		440.0	445.7	265.0
339261		518.0		320.0
339262		518.0		320.0
339269		415.0	448.0	295.0
339270		415.0	448.0	295.0
339304		549.0		397.0
339305		564.0		400.0
339331		528.0	534.0	359.9
339332		528.0	534.0	359.9
339334		540.0	542.5	390.0

CÓD.	SÍMB.	DIM. ABERTO (MM)	DIM. ABERTO COM REB. SPR. (MM)	DIM. FECHADO (MM)
		L.MAX	L.MAX	L.MIN
339335		540.0	542.5	390.0
339745		698.0		510.0
339746		592.6		404.1
339747		592.6		404.1
339750		551.0		424.0
339751		551.0		424.0
339762		485.1		360.5
339779		520.8		354.3
339780		520.8		354.3
339781		439.9		328.6
339782		439.9		328.6
339824		511.9		355.4
339825		511.9		355.4
340025		521.0		395.0
340029		503.0		392.0
340030		503.0		392.0
340031		586.0		416.0
340033		423.0		315.0
340038		451.8	484.9	354.9
340039		451.8	484.9	354.9
340043		422.8	424.8	288.4
340045		492.0	494.0	381.0
340046		492.0	494.0	381.0
340060		454.0		321.0
340069		401.0	403.0	290.0
340070		401.0	403.0	290.0
340078		588.0	590.0	377.5
340093		563.0		393.0

CÓDIGO	SÍMBOLO	EDIAN	CÓDIGO	SÍMBOLO	EDIAN	CÓDIGO	SÍMBOLO	EDIAN	CÓDIGO	SÍMBOLO	EDIAN
Espiga Superior		a258	Argola		a25a	Argola c/ bucha metálica		a25c	Cartucho		a25e
Espiga Inferior		a259	Argola c/ bucha metálica		a25b	Fixação Especial		a25d	Estrutural		a25f

CÓD.	SÍMB.	DIM. ABERTO (MM)	DIM. ABERTO COM REB. SPR. (MM)	DIM. FECHADO (MM)	CÓD.	SÍMB.	DIM. ABERTO (MM)	DIM. ABERTO COM REB. SPR. (MM)	DIM. FECHADO (MM)
		L.MAX	L.MAX	L.MIN			L.MAX	L.MAX	L.MIN
340115		490.0		384.0	341249		349.0	351.0	241.0
340124		495.0		375.0	341251		472.0		345.0
341016		535.0	537.5	361.0	341260		471.0		370.0
341094		556.0		411.0	341261		577.0		413.0
341101		292.0	294.0	222.0	341269		636.0	638.0	440.0
341102		372.0	374.0	263.0	341275		411.0	413.0	278.0
341125		470.5	472.5	325.5	341279		415.0		295.0
341130		550.0	552.0	424.0	341302		455.0		345.0
341133		535.0		361.0	341311		440.0		329.0
341138		459.0	461.0	332.0	341324		400.0		242.0
341139		459.0	461.0	332.0	341325		405.0	407.0	300.0
341140		533.0	535.0	360.0	341330		488.0		393.0
341141		413.0	415.0	295.0	341331		624.0		445.0
341142		548.0	550.0	367.0	341339		515.0		315.0
341145		533.0		374.0	341340		552.0		429.0
341159		526.0		396.0	341341		447.0		322.0
341163		394.0	396.0	278.0	341344		540.0	557.0	447.0
341165		534.0	536.0	372.0	341348		440.0		300.0
341166		320.0	322.0	240.0	341354		450.1	452.1	316.1
341183		513.0	515.0	360.0	341361		484.0	486.0	339.0
341186		400.0	402.0	287.0	341364		492.0	494.0	381.0
341194		420.0	422.0	287.0	341365		492.0	494.0	381.0
341202		450.0	452.0	322.0	341366		610.0	612.0	495.0
341205		515.0	517.5	355.0	341367		610.0	612.0	495.0
341213		548.0	550.0	370.0	341372		552.0		429.0
341217		533.0	535.0	370.0	341404		479.0	481.0	320.8
341232		455.0		326.0	341405		451.8	484.9	354.9
341237		376.0	378.0	268.0	341406		451.8	484.9	354.9
341240		421.0	423.0	304.0	341428		610.0	612.0	495.0
341241		560.0	562.0	380.0					
341247		336.0	338.0	217.0					

CÓDIGO	SÍMBOLO	EDIAN	CÓDIGO	SÍMBOLO	EDIAN	CÓDIGO	SÍMBOLO	EDIAN	CÓDIGO	SÍMBOLO	EDIAN
Espiga Superior		a258	Argola		a25a	Argola c/ bucha metálica		a25c	Cartucho		a25e
Espiga Inferior		a259	Argola c/ bucha metálica		a25b	Fixação Especial		a25d	Estrutural		a25f

CÓD.	SÍMB.	DIM. ABERTO (MM)	DIM. ABERTO COM REB. SPR. (MM)	DIM. FECHADO (MM)
		L.MAX	L.MAX	L.MIN
341429		610.0	612.0	495.0
341439		580.0		390.0
341444		442.0		304.0
341445		472.0		345.0
341454		454.0		321.0
341461		380.0	382.0	275.0
341463		456.0		351.0
341467		380.0		280.0
341476		400.0	402.0	303.0
341483		570.0	572.0	417.0
341486		481.0	483.0	336.0
341487		434.0	436.0	283.0
341488		458.0		356.0
341492		458.0		356.0
341499		615.0	617.0	438.0
341712		690.0		450.0
341716		434.5		292.0
341723		476.9		319.3
341724		476.9		319.3
341841		595.0		383.0
343099		465.0		280.0
343195		426.0	428.0	268.0
343216		675.0		385.0
343239		548.0		330.0
343245		579.0	581.0	351.0
343247		464.0		293.0
343251		516.0		320.0
343253		567.0		347.0
343268		547.0	549.0	337.0
343271		600.0		405.0

CÓD.	SÍMB.	DIM. ABERTO (MM)	DIM. ABERTO COM REB. SPR. (MM)	DIM. FECHADO (MM)
		L.MAX	L.MAX	L.MIN
343272		616.0		362.0
343275		445.0	447.0	270.0
343276		482.0		300.0
343280		637.7		428.2
343281		604.0		384.0
343287		355.0	398.0	278.0
343288		455.0	457.0	289.0
343292		626.0		369.0
343299		602.0	604.0	367.0
343300		562.0	564.0	347.0
343308		405.0	407.0	269.0
343312		608.0	610.0	385.0
343313		596.0		353.0
343328		642.0		418.0
343346		570.0	572.0	350.0
343348		653.0		428.0
343352		609.0		370.0
343355		597.0		355.0
343379		614.0		374.0
343381		515.0		345.0
343385		462.0		292.0
343396		470.0	472.0	300.0
343397		628.0	630.0	414.0
343405		565.0	567.0	370.0
343408		520.0		322.0
343419		690.0		480.0
343435		530.0	532.0	331.0
343436		555.0	557.0	340.0
343438		650.0		435.0
343455		445.0		320.0
343458		545.7	577.0	386.0
343460		548.0		393.0
343462		569.0	571.0	345.0
343463		544.0		329.0
343470		720.0		445.0
343833		624.5		458.5
343834		657.9		450.2
343835		650.4		427.7



CÓDIGO	SÍMBOLO	EDIAN	CÓDIGO	SÍMBOLO	EDIAN	CÓDIGO	SÍMBOLO	EDIAN	CÓDIGO	SÍMBOLO	EDIAN
Espiga Superior		a258	Argola		a25a	Argola c/ bucha metálica		a25c	Cartucho		a25e
Espiga Inferior		a259	Argola c/ bucha metálica		a25b	Fixação Especial		a25d	Estrutural		a25f

CÓD.	SÍMB.	DIM. ABERTO (MM)		DIM. FECHADO (MM)	CÓD.	SÍMB.	DIM. ABERTO (MM)		DIM. FECHADO (MM)
		L. MAX	L. MAX	L. MIN			L. MAX	L. MAX	L. MIN
344041		610.0		363.0	344407		635.0		387.0
344042		416.0		272.0	344416		567.0		343.0
344079		652.0		380.0	344439		390.0		289.0
344080		451.0		289.0	344451		480.0	482.0	308.0
344088		524.0		310.0	344453		342.0		224.0
344091		615.0		355.0	344454		515.0	517.0	315.0
344092		468.0		288.0	344455		508.0		359.0
344105		365.0		230.0	344459		590.0		371.0
344115		325.0		225.0	344487		615.0	658.0	442.0
344200		377.0		236.0	344496		618.0	620.0	374.0
344202		348.0	350.0	231.0	344800		485.3		319.2
344221		355.0		225.0	344817		492.0		326.5
344222		345.0		220.0	345005		555.0		335.0
344223		460.0		290.0	345014		549.0		324.0
344261		288.0		203.0	345032		478.0	480.0	303.0
344269		663.0		390.0	345033		533.0	535.0	337.0
344274		660.0	662.0	479.0	345041		465.0		305.0
344285		400.0		250.0	345059		425.0	427.0	285.0
344287		385.0		295.0	345063		435.0		275.0
344288		507.0		312.0	345067		535.0	538.0	340.0
344294		345.0		225.0	345084		565.0		350.0
344295		528.0		332.0	345085		650.0	652.0	429.0
344296		484.0		303.0	345098		612.0		367.0
344300		576.0		352.0	345100		507.0	509.0	320.0
344302		376.0		240.0	345101		620.0		380.0
344306		410.0	412.0	271.0	345702		397.0		315.0
344307		550.0	552.0	341.0	348004		686.0		415.0
344309		370.0		240.0	348014		608.0		376.0
344310		530.0	532.0	325.0	348015		695.0		455.0
344312		653.0	655.0	387.0	340022		400.0	402.0	303.0
344314		593.0	595.0	375.0	348018		670.0		406.0
344341		524.0		320.0	348021		600.0	602.0	399.0
344342		556.0		341.0	348023		548.0		402.4
344346		345.0		224.0	348029		593.0		380.0
344359		531.0		333.0	348034		636.0	638.0	410.0
344363		448.1		296.4	348041		660.0		400.0
344364		595.0		355.0	348044		670.0		438.0
344378		595.0	597.0	360.0	348045		621.6		404.6
344382		700.0		410.0	348046		545.0		327.0
344388		370.0	372.0	245.0	348048		609.0		360.0
344396		580.0		350.0	348049		465.0		293.0
344401		700.0	702.0	420.0	348051		575.0		345.0
344403		490.0	492.0	308.0	348052		621.6		404.6
344404		560.0		340.0	348084		659.5		518.5

CÓDIGO	SÍMBOLO	EDIAN	CÓDIGO	SÍMBOLO	EDIAN	CÓDIGO	SÍMBOLO	EDIAN	CÓDIGO	SÍMBOLO	EDIAN
Espiga Superior		a258	Argola		a25a	Argola c/ bucha metálica		a25c	Cartucho		a25e
Espiga Inferior		a259	Argola c/ bucha metálica		a25b	Fixação Especial		a25d	Estrutural		a25f

CÓD.	SÍMB.	DIM. ABERTO (MM)	DIM. ABERTO COM REB. SPR. (MM)	DIM. FECHADO (MM)	CÓD.	SÍMB.	DIM. ABERTO (MM)	DIM. ABERTO COM REB. SPR. (MM)	DIM. FECHADO (MM)
		L.MAX	L.MAX	L.MIN			L.MAX	L.MAX	L.MIN
349017		554.0	556.0	334.0	441126		580.0		390.0
349024		415.0	417.0	275.0	441128		574.0	576.0	386.0
349026		509.0	511.0	310.0	441131		588.0	590.0	377.5
349031		450.0	452.0	290.0	443026		405.0		250.0
349040		430.2	465.0	317.0	443045		388.0		248.0
349041		560.0		405.0	443046		430.0	432.0	322.0
349044		515.0		318.0	443134		575.0		335.0
349048		568.0	570.0	355.0	443185		538.0		323.0
349052		515.0	517.0	315.0	443188		355.0		225.0
349055		378.0		313.0	443189		350.0		240.0
349060		580.0	582.0	398.0	443196		618.0		363.0
349065		635.0		472.0	443198		548.0		328.0
349067		630.0	632.0	400.0	443214		365.0		232.0
349068		669.0		392.0	443217		560.0		335.0
349072		385.0	387.0	255.0	443223		462.0		292.0
349073		380.0	382.0	253.0	443225		445.0		320.0
349078		506.0		320.0	443232		461.0		288.0
349084		526.0		356.0	443236		533.7		347.4
349092		420.3	454.0	347.4	443239		315.0		205.0
349100		621.0	623.0	366.0	443240		528.0		320.0
349102		580.0	582.0	410.0	443257		567.0	569.0	347.0
349115		500.0	502.0	308.0	443290		625.0		367.0
349117		380.0	382.0	253.0	443293		295.0		195.0
349122		472.0		312.0	443294		590.0		360.0
349132		370.0		250.0	443297		571.0	573.0	346.0
349134		665.0	667.0	415.0	443302		550.0		333.0
349140		410.0	412.0	271.0	443468		388.0		249.0
349142		674.0		393.0	443470		388.0		249.0
349144		582.0	584.0	357.0	443471		480.0		295.0
349169		508.0		306.0	443800		634.0		423.0
349170		363.0		241.0	444023		498.0		303.0
349173		500.0		314.0	444025		538.0		323.0
349177		470.0		291.0	444068		335.0		215.0
349178		557.0		340.0	444089		355.0		225.0
349179		295.0		198.0	444102		382.0		242.0
349181		379.0		249.0	444103		348.0		231.0
349225		384.5	386.5	257.5	444117		355.0		230.0
364024		558.0		373.0	444128		359.0		230.0
441086		413.0	415.0	295.0	444139		345.0		220.0
441087		548.0	550.0	367.0	444162		375.0		240.0
					444184		528.0	530.0	328.0

CÓDIGO	SÍMBOLO	EDIAN	CÓDIGO	SÍMBOLO	EDIAN	CÓDIGO	SÍMBOLO	EDIAN	CÓDIGO	SÍMBOLO	EDIAN
Espiga Superior		a258	Argola		a25a	Argola c/ bucha metálica		a25c	Cartucho		a25e
Espiga Inferior		a259	Argola c/ bucha metálica		a25b	Fixação Especial		a25d	Estrutural		a25f

CÓD.	SÍMB.	DIM. ABERTO (MM)	DIM. ABERTO COM REB. SPR. (MM)	DIM. FECHADO (MM)	CÓD.	SÍMB.	DIM. ABERTO (MM)	DIM. ABERTO COM REB. SPR. (MM)	DIM. FECHADO (MM)
		L.MAX	L.MAX	L.MIN			L.MAX	L.MAX	L.MIN
444217		351.0		226.0	633169		486.0		316.0
444236		612.0		362.0	633228		430.0	490.0	375.0
444330		500.0		306.0	633229		430.0	490.0	375.0
444331		592.0		354.0	633277		569.0		380.0
444333		440.0		271.0	633285		521.0		374.0
444334		687.0		402.0	634019		463.0	465.5	299.0
444335		418.0		272.0	634020		463.0	465.5	299.0
444336		364.0		240.0	634042		491.0		345.0
444340		535.0		330.0	634072		463.0		299.0
444341		505.0		310.0	634073		463.0		299.0
445021		612.0		367.0	634810		525.0		365.0
445037		551.0		325.0	635806		607.		410.0
445096		365.0		247.0	664024		558.0		373.0
445097		536.0		332.0	3330018		535.3	559.0	396.0
445101		373.0		252.0	3330019		535.3	559.0	396.0
553158		452.0		293.0	3330045		486.4		298.2
553177		509.0		375.0	3330046		486.4		298.2
553178		507.0		375.0	3330048		484.5		350.0
553183		518.0		430.0	3330049		484.5		350.0
553185		488.0	489.0	363.0	3330070		545.0		380.0
553186		488.0		363.0	3330071		480.0		342.0
553199		539.0	540.0	450.0	3330072		480.0		342.0
553200		554.0	555.0	450.0	3340045		565.3		399.0
553205		319.0	320.0	240.0	3340046		565.3		399.0
553237		499.0		413.0	3340081		524.0		347.0
553238		489.0		358.0	3340082		524.0		347.0
553245		480.0	481.0	388.0	3340083		528.5		363.0
553306		554.0		450.0	3340084		528.5		363.0
553382		432.0		289.0					
553384		585.0	586.0	420.0					
553388		575.0		385.0					
553393		412.0	413.0	306.0					
554385		366.0		256.0					
555062		558.0		358.0					
555063		580.0		375.0					
633151		466.0		318.0					
6330004		465.0		317.0					
633168		486.0		316.0					

CÓDIGO	SÍMBOLO	EDIAN	CÓDIGO	SÍMBOLO	EDIAN	CÓDIGO	SÍMBOLO	EDIAN	CÓDIGO	SÍMBOLO	EDIAN
Espiga Superior		a258	Argola		a25a	Argola c/ bucha metálica		a25c	Cartucho		a25e
Espiga Inferior		a259	Argola c/ bucha metálica		a25b	Fixação Especial		a25d	Estrutural		a25f

CÓD.	SÍMB.	DIM. ABERTO (MM)	DIM. ABERTO COM REB. SPR. (MM)	DIM. FECHADO (MM)	CÓD.	SÍMB.	DIM. ABERTO (MM)	DIM. ABERTO COM REB. SPR. (MM)	DIM. FECHADO (MM)
		L.MAX	L.MAX	L.MIN			L.MAX	L.MAX	L.MIN
					3440035		645.0		415.0
3340114		578.5		396.0	3440039		745.0		521.0
3340125		523.0		360.0	3440049		580.0		355.0
3340142		567.0	585.0	415.0	3440082		564.0		342.0
3340143		567.0	585.0	415.0	3440096		584.0		372.0
3348029		542.0		363.0	3440108		495.5		328.0
3348030		542.0		363.0	3440116		619.0		372.0
3350000		504.0	548.0	370.0	3450005		396.0		291.0
3350001		504.0	548.0	370.0	5510014		528.0	554.5	440.5
3350026		485.7		333.2	5510015		528.0	554.5	440.5
3350027		485.7		333.2	5540004		611.0	626.5	470.0
3350036		532.4	565.3	399.0	6410006		422.0		253.0
3350037		532.4	565.3	399.0	340053		377.0		282.5
3350062		552.0		400.2	348062		602.0		390.0
3350063		552.0		400.2	3348068		420.0		280.0
3410011		738.0		475.0	3348069		420.0		280.0
3310052		442.0		312.0	3438012		656.2		448.1
3310059		452.0		321.0		/			
3417502		610.0		500.0	341742		486.8		368.2
3418004		424.0		314.0	344821		531.1		328.8
3430019		580.0		364.0	344822		580.1		359.3
3430023		650.0		405.0	340024		400.0		313.0
3430029		568.0		391.0	9317500		607.0		410.0
3430038		600.0		363.0	9337511		502.0		351.0
3430056		590.0		381.0	9337512		502.0		351.0
3440007		720.0		482.0	9347514		511.0		360.0
3440019		545.0		333.0	9417500		580.0		390.0
3440021		544.0		350.0	9647500		554.0		375.0

# TABELA DE CONVERSÃO

**KYB**

*Our Precision, Your Advantage*



## TECNOLOGIA JAPONESA

KYB É PRECISÃO EM  
AMORTECEDORES

[WWW.KYB.COM.BR](http://WWW.KYB.COM.BR)



KYB	MONROE	COFAP	NAKATA
235060			
331008	16471	GP32580	HG41158
331009	16472	GP32579	HG41159
331014			
331015			
331017	911278		
331027	72616	GP35978M	
331028	72617	GP35977M	
332082			
332083			
332086			
332087			
332088		GP35990M	HG41101
332089		GP35990M	HG41102
333067			
333068			
333079	808899MM	GB47778	HG30738
333157			HG30970
3330118			
333162	16246		
333163	16247		
333178			
333179			
333180			
333181			
333182			
333183			
333184			
333185			
333196	44440		
333215			
333216			
333224	16379		
333225	16380		
333250			
333251			
333252	71930		
333253	71930		
333274			
333275			
333276			
333277			
333312			
333313			
333331	SP025	GB27532M	HG31117
333332	SP026		HG31118
333348	808408MM	GP32581	HG31058
333349	808409MM	GP32582	HG31059
333379		GP30601	
333380		GP30601	
333390	SP986	GP33206	HG31177
333391	SP987	GP33207	HG31178
333394			
333395			
333490			
333491		GP35935M	
333492		GP35834M	
333493		GP35935M	
333700	808098MM	GP30079	HG30793

KYB	MONROE	COFAP	NAKATA
333701	808108MM	GP30081	HG30802
333708	SP152	GP30110	HG33001
333715	808063MM	GP30101	HG32778
333716	808062MM	GP30100	HG32778
3338028	SP226	GP30178	HG33012
3338029	SP225	GP30179	HG33013
333736	808332MM	GP32585	HG33014
333737	808331MM	GP32586	HG33015
3338030	SP019	GP30133	HG30853
3338031	SP018	GP30134	HG30853
3338026	749050SP	GP32692	HG41326
3338027	749051SP	GP32691	HG41325
333838	808336MM	GP32585	HG33054
333839	808337MM	GP32586	HG33055
334015		GB50985M	
334016			
334097			
334098			
334099		GP32230	
334100		GP32230	SE30829
334105			
334106			
334113			
334114			
334115			
334116			
334146			
334147			
334170			
334171			
334174			
334175			
334176	G16175	GP35991M	HG41099
334177	G16176	GP35992M	HG41100
334188			
334189			
334190			
334191			
334192			
334195	44465	MP35986M	HG41067
334196	44466	MP35986M	HG41068
334203			
334204			
334235			
334236			
334253			
334254			
334273			
334274			
334275			
334276			
334304			
334305			
334306			
334307			
334313			SE30829
334314			SE30829
334325	71616		
334329			

TABELA DE CONVERSÃO

TABELA DE CONVERSIÓN/CROSS REFERENCE



KYB	MONROE	COFAP	NAKATA
334330			
334335			
334340			
334341			
334344			
334345			
334354			
334355			
334360			HG41088
334361			HG41089
334366			
334367			
334368			HG41295
334370			
334371			
334374			
334375			
334386			
334387			
334388			
334389			
334392	E4475		
334393	E4475		
334398			
334405		GP32455	
334438			
334439			
334456			
334457			
334464	808531MM	GP33302	HG41092
334465	808532MM	GP33301	HG41093
334468			
334469			
334476			
334477			
334478			
334479			
334480			
334481			
334482			
334483			
334824	G52020		
334831	SP154	SP154	HG33009
334835	SP269	GP32476	HG33016
334842			
334843			
334844	SP039	GP32388	HG33006
334845	SP040	GP32387	HG33007
334846	SP039	GP32277	HG32871
334847	SP040	GP32276	HG32872
335009			
335010			
335024			
335025			
335030			
335031			
335054			
335055			
335090			
335091			
335092			

KYB	MONROE	COFAP	NAKATA
335093			
335810	95203	GL15000M	HG37001
335814	16498	GP33238	HG41248
335835		GP33291	HG41113
335846	95301	GP52948M	HG37002
338009	SP110	GP35936M	HG31193
338010	SP111	GP35936M	HG31194
3338032	SP988	GP33204	HG31216
3338033	SP989	GP33205	HG31217
338026		GP33232	HG41058
338027		GP33233	HG41059
338038	SP176	GP30120	HG33023
338040	SP201	GP30231	HG31100
338086	SP155	GP30126	HG33094
338712	749002SP	GP30233	HG33067
333824	SP203	GP30314	HG33037
338724	SP996	GP30560	HG31169
338725	SP997	GP30561	HG31170
338726	SP996	GP30550	HG31172
338727	SP997	GP30549	HG31173
338741	SP206	GP30313	HG31102
338749	749006SP	GP30579	HG41232
338750	749006SP	GP30579	HG41232
338751	749007SP	GP30612	HG41255
338753	749054SP	GP33254	HG33071
338754	749055SP	GP33253	HG33072
338755	749054SP	GP33254	HG41306
338756	749055SP	GP33253	HG41305
339023	72307		HG41095
339024	72308		HG41096
339025	72309		HG41097
339026	72310		HG41098
339031	808541MM	GP33220	HG41323
339032	808542MM	GP33221	HG41322
339035	72286	GP35984M	HG31138
339036	72287	GP35983M	HG31139
339070			
339071			
339080	808056MM	GP32990	HG41081
339081	808057MM	GP32989	HG41082
339086			
339087			
339104	808530MM	GP33114	HG41110
339105	808529MM	GP33113	HG41111
339124	808056MM	GP32990	
339125	808057MM	GP32989	
339149			
339150			
339151			
339152			
339169			
339170			
339171			
339172			
339175	SP116	GP35948M	HG33051
339176	SP117	GP35955M	HG33052
339186	44439		
339187	44439		
339188			
339189			
339198			

KYB	MONROE	COFAP	NAKATA
339199			
339242			
339243			
339246			
339253	749036SP	GP32989	HG41204
339254	749037SP	GP32990	HG41205
339255			
339256			
339261	72491	GP35970M	HG41073
339262	72492	GP35971M	HG41074
339269			HG41329
339270			HG41328
339304	16470	GP32417	HG33064
339305		GP32511	HG33065
339331			
339332			
339334		GB48258	HG41320
339335			HG41319
339402		GP33222	HG41052
339403		GP33223	HG41053
339745			
339746	SP993	GP35944M	HG33079
339747	SP994	GP35944M	HG33080
339750	749052SP	GP35938M	HG41077
339751	749053SP	GP35939M	HG41078
339762	749033SP	GP30558	HG41001
339779	SP274	GP32497M	HG33018
339780	SP273	GP32498M	HG33019
339781	SP191	GP30345M	HG33033
339782	SP192	GP30346M	HG33034
339824		GP33290	HG41241
339825		GP33289	HG41242
340025			
340029	72562		HG41070
340030	72562		HG41071
340031	72563	GL13761	HG41072
340033	SP995	GL13110	HG41284
340038		GP33246	
340039		GP33247	
340043			
340045		GL13705	
340046		GL13705	
340060	379005SP	GB48166	HG41206
340069	72359		HG41378
340070	379015SP		
340078	334103MM	32016	HG30736
340093	72896	GB48267	HG41066
340115	72957	GB48331	HG41283
340124	84753	GB48238	HG41039
341016			
341094	376185SP	GB29979	
341101	38045		
341102	808331MM	GB47595	HG31093
341125	16253		
341130			
341133	26339		
341138	23788	GP35981	
341139	23787	GP35980	
341140	11170		

KYB	MONROE	COFAP	NAKATA
341141			
341142			
341145			
341159			
341163			
341165	R3877		
341166	42058	SGB47615	HG31168
341183			
341186			
341194			
341202			
341205	26339		
341213			
341217			
341232	83736	GB48003M	
341237	334183MM	GB47595	HG31150
341240			
341241			
341247	83757	GP31000M	HG30974
341249	SP190	GBL1206	HG31032
341251		GB48105	
341260	71583		
341261	71583		
341269			
341275			
341279			
341302	83743	GL15800M	HG36039
341311	SP249	GB29976M	HG41160
341324	334213MM	GL12688	HG36032
341325			
341330	71372	GB27653	
341331	71372	GB27653	
341339		B48002M	AC30911
341340	D8024		
341341			
341344	D8024		
341348			HG41296
341354			
341361			HG41296
341364		GL13704	
341365		GL13705	
341366			
341367			
341372	83805	GB50961M	HG31144
341404			
341405	72261	GP33236	
341406	72261	GP33237	
341428			
341429			
341439	334048MM	B.47099	HG30773
341444		GB48212	HG41112
341445	334486MM	GL13716	HG41120
341454		GP32990	
341461	D8068	GB48236	HG41086
341463	71380		
341467	27326	GL13680	HG41086
341476	379254SP	GB27660	HG41235
341483			
341486			



TABELA DE CONVERSÃO

TABELA DE CONVERSIÓN/CROSS REFERENCE



KYB	MONROE	COFAP	NAKATA
341487			
341488	71380		
341492	72497	GB50969M	HG41075
341499	72511	GB48267	HG41066
341712	SP086	GB27471	HG30928
341716	379016SP	GB50937M	HG41076
341723	SP218	GB50954M	HG31141
341724	SP252	GBL1205	HG31115
341841	334064MM	GB27268	HG30780
343099	43804	G.32269	
343195	59649		
343216	334010MM	GB47739	
343239		GB48105	
343245			
343247	83765	GB50985M	HG41069
343251	27299	GB48085	HG41285
343253	38242	GB48004MM	
343268	23454		
343271	23956		
343272	D7694		
343275			
343276	334096MM	GB47851	
343280	SP166	GB27395	HG31040
343281	376104SP		
343287			
343288			
343292	27299	GB48085	AC31156
343299		GB48003M	
343300		GB48105	
343308	SP257	GBL1256	HG31110
343312			
343313	D0801		
343328		GP32476	HG31107
343346	SP806	GB27663	HG31145
343348	376041SP		HG41153
343352	376021SP		
343355			
343379			
343381	SP816	GB27532M	HG31119
343385	5989		
343396	SP822	GB27531M	HG31125
343397	SP074	GB47886	HG31199
343405		GB48241	HG41190
343408	379262SP	GB47878	
343419			
343435	334487MM	GB48312	HG41094
343436			
343438	SP270	GB27320	HG31248
343458	SP041	GB48233	HG31179
343460	SP251	GB29982M	HG31140
343462	SP759	GB47828	HG31007
343463	334281MM	GB47866	
343470	SP237	GB27472	
343833	SP130	GB48323	HG41234
343834	SP214	GP30612	HG41256
343835	379019SP	GB48280	HG41307
344041	334483MM	GL12460	
344042	334480MM	GL12219	HG36027
344079	334732MM	GB50943M	HG36040
344080			

KYB	MONROE	COFAP	NAKATA
344088			
344091			
344092			
344105			
344115		GL12475	HG31038
344200			
344202	83736	GB48003M	HG30923
344221	D2653	B.29994M	AC31155
344222	D5470	GP32455	
344223	D5471	B.48288	
344261	V2065		
344269		GL15800M	HG79465
344274			
344288	83807	GB50960M	
344294	379151SP	GBL1204	HG41211
344295	D6442	GL12719	HG41212
344296			
344300		GB48286	
344302	334110MM	B.47069	AC30766
344306	84745	GL12845	HG36052
344307	84746	GL12844	HG36053
344309			
344310			
344312			
344314	D8020	GB50937M	
344341	37161		
344342	37161		
344346	379153SP	BL.1190	HG41041
344359	D7699		
344363		GP33236	HG41139
344364			
344378		GL13765	HG36042
344382	334495MM	GL12726	HG36038
344388	84727	GL12342	AC35822
344396			
344401			
344403		GL13766	
344404			
344407	379020SP	GL13081	HG41327
344416	D8019		
344439			
344451	37281	GL13704	
344453			
344454			
344455			
344459	23978	GB48240	
344487			
344496	911278		
344800	23983	GB47969	
344817	379007SP	GB48261	HG41003
345005	D6629		HG41080
345014	D6628		HG41079
345032	379525SP	GL12561	HG36069
345033			
345041	84736	GL12831	HG36043
345059	SP263	GBL1252	HG31113
345063			HG30971
345067	379329SP	GBL1086	HG31157
345084	72526	GL13083	HG41178
345085	376151SP		
345098	59659		

KYB	MONROE	COFAP	NAKATA
345100	379523SP	GL12878	
345101			
345702		GB48291	HG41114
348004	334508MM	GB47897	
348014	SP285	GB48039	HG31129
348015	SP282	GB27611	HG31127
340022	379254SP	GB27660	
348018	SP363	GB27665	HG31101
348021	SP831	GB29945M	HG31195
348023			
348029	SP146	GB48244	
348034	SP079	GB47946	HG31133
348041	379381SP	GB48084	HG31152
348044	27094	GB47965	HG31134
348045	379054SP	GB48255	HG31174
348046	334229MM	GB48000M	HG30991
348048	334230MM	GB48001M	HG30991
348049	SP045	GB48043	HG31151
348051	334278MM	GB47867	HG31157
348052	SP223	GB48263	HG31171
348084			
349017	83807	GB50960M	
349024		GB48258	
349026			
349031	334105MM	GBL1078	HG30803
349040	37310	GB48166	HG41083
349041			HG41330
349048			
349052	379014SP	GBL1119	HG31039
349055			
349060	379254SP	GB27660	HG41236
349065	5612		
349067	376063SP	GB48269	
349068	37302		HG41342
349072		GBL1085	HG30873
349073			
349078			
349084	SP990	GB48232	HG31218
349092			
349100	D8020	GB48295	HG41318
349102	379254SP	GB27660	
349115	37323	GB48276	
349117			
349122			
349132		GB48245	HG41063
349134	376023SP		
349140	SP044	GBL1228	HG31124
349142	37327		
349144	83833	GB48237	HG31201
349169	334013MM	GL12675	HG36035
349170	334303MM	GL12058	HG36034
349173	334007MM	GL12058	HG36036
349177	334822MM	B.47427	HG30598
349178	38242	GB48004M	
349179	334278MM	GB47867	HG36062
349181	334494MM	GL12725	HG36037
349225			
364024	334248MM		HG31073
441086			
441087			

KYB	MONROE	COFAP	NAKATA
441126	334048MM	B.47097	AC31206
441128	334148MM	BL.1053	AP30442
441131	334881MM	B.27039	AP25543
442034			
443026	334736MM	B.47529	AC25015
443045	334728MM	B.47945	AC31071
443046	334829MM	B.47506N	AP25001
443134	334065MM	32176	
443185	V1012	B.48009	AC30850
443188	379153SP	BL.1190	AC31153
443189	V1109	B.48008	AC31036
443196	D8902	B.47788	AC30850
443198			
443214	59649		
443217			
443223	V2502		
443225	334035MM	B.47061	AC30728
443232			
443236	38060	B.47846	AC30825
443239		GB47866	
443240	334281MM	GB47866	
443257	38242	GB48004M	
443290	38154	B.47901	AC31154
443293	334279MM	GL12854	
443294			
443297	38242	GB48004M	
443302	38111	B.47070	AC30767
443468	334037MM	B.47765	AC30830
443470	334855MM	B.47568	AC30830
443471	334065MM	32176	AC30601
443800	38209	B.27106	AC30790
444023	379062SP	B.47804	AC30848
444025	SP265	GB48265	HG31167
444068			
444089	V1042		
444102			
444103	83736	GB48003M	HG30923
444117	D2653	BL.1161	AC31034
444128		B.47804	AC30847
444139	D5470	GP32455	
444162	334110MM	B.47069	AC30766
444184	D6442	GL12719	HG41212
444217	D5470	GBL1204	HG41211
444236	334483MM	L.12412	HG36030
444330	334451MM	BL.1007	AC30831
444331	334037MM	B.47765	AC30786
444333	334411MM	L.12613	AC35467
444334	334732MM	GB50943M	HG36040
444335	334419MM	L.12350	HG36027
444336	334415MM	L.12744	AC35481
444340	379062SP	B.29993M	AC31147
444341	334415MM	L.12744	AC35482
445021	59659		
445037	D6643		
445096	334004MM	L.12109	AC35804
445097	334015MM	L.12109	AC35805
445101	334411MM	L.12613	AC35466
553158			
553177			
553178			
553183	43080		

TABELA DE CONVERSÃO

TABELA DE CONVERSIÓN/CROSS REFERENCE



KYB	MONROE	COFAP	NAKATA
553185	43081		
553186			
553199	43096		
553200	43097		
553205			
553237			
553238			
553245			
553306	SP154	GB27395	
553382			
553384			
553388	3760039SP	MGB48327	HG41417
553393			
554385		GB48325	HG41060
555062	379004SP		
555063			
633151	808034MM	MP30088	SE30829
6330004			
633168			
633169			
633228			
633229			
633277	808004MM	MP32226	
633285	808232MM	MP32225	
634019			
634020			
634042			
634072		GB50985M	
634073			
634810	43901	MP32755	SE32787
635806	95301	GP52948M	HG37002
664024	334083MM	32208	CT30444
3330018			
3330019			
3330045	749021SP	GB48302	HG41155
3330046	749020SP		HG41155
3330048	808599MM	GP33270	HG41148
3330049	808600MM	GP33271	HG41149
3330070			HG31187
3330071			
3330072			
3340045			
3340046			
3340081			
3340082			
3340083			
3340084			
3340113	D0801		
3340114			
3340125	SP236	GP30313	
3340142	749024SP	GB48301	HG41164
3340143	749025SP		HG41165
3348029	SP992	GP35965M	HG33077
3348030	SP991	GP35964M	HG33078
3350000		GB48258	
3350001			
3350036			
3350037			

KYB	MONROE	COFAP	NAKATA
3410011	SP344	GB27657	HG41012
3417502		GB48237	HG36081
3430019	SP166	GB27395	
3430023		GP33238	HG41231
3430029	379000SP	GB48246	
3430038			
3440007	SP142	GB48302	HG41157
3440019			
3440021			
3440035			
3440039	379002SP	GB48301	HG41166
3440049			
3440082			
3450005	376079SP	GB47595	HG31093
5510014			
5510015			
5540004			
6410006			HG36033
340053			HG41086
348062			HG41030
3348068			
3348069			
3438012			
343386			
341742	379048SP	GB48239	HG41035
344821	SP028	GB48239	HG41036
344822	379049SP		
340024			
9317500	808410MM	GP52948MM	HG37002
9337511	SP979	GP30534	HG41275
9337512	SP978	GP30535	HG41276
9347514	SP320	GP32476	HG33036
9417500	334048MM	B.47097	AC30726
9647500	334081MM	30056	CT30444

**ES**

Use siempre lentes de seguridad y guantes de protección durante las operaciones de perforación y descarte.

Analice la unidad para determinar si se trata de una unidad de cilindro doble o de mono cilindro, del tipo alta presión (4. I o 4. II)

Coloque la unidad en sentido horizontal a la morsa.

Certifíquese de que la unidad esté bien sujeta en la morsa, una vez que no se puede mover mientras es perforada.

Antes de la perforación, extienda todo el vástago del pistón.

La perforación debe presentar un diámetro de 3 mm en el cilindro externo (H-1) y de 20 mm a partir de la parte inferior del cuerpo. Si la unidad cuenta con un protector (cilindro moldado), certifíquese de que el orificio también alcanza el cilindro externo para liberar el gas. Recolecte el aceite excedente en un recipiente adecuado.

Cilindro Doble de Baja Presión con Gas (3-10 bar) y Cilindro Doble sin Gas.

Después de liberar el gas, haga un nuevo orificio de 5 mm de diámetro (H-1), con 15 mm de profundidad.

Comprima la unidad en 30 mm.

Haga un segundo orificio de 5 mm de diámetro, 15 mm de profundidad y 50 mm a partir de la parte superior (H-3).

Cilindro Mono de Alta Presión con Gas (15-30 bar)

Después de liberar el gas, comprima la unidad en 30 mm.

Haga otros dos orificios de 5 mm de diámetro, 100 mm (H-2) a partir de la parte inferior del cuerpo y 50 mm (H-3) a partir de la parte superior.

Remueva la unidad de la morsa y descarte el aceite en un recipiente adecuado, comprimiendo y extendiendo la unidad.

Consulte las autoridades locales para obtener más informaciones sobre el descarte de los residuos (la chatarra relativa a los amortiguadores y al aceite).

**EN**

Always wear safety glasses and protective gloves during the drilling and disposal operation.

Check the unit to determine whether it is a twintubeunit or a monotube/ high pressure type (4. I or 4. II)

Place the unit in a horizontal position in a vice.

Make sure the unit is secured in the vice and cannot move while being drilled.

Before drilling, extend the piston rod completely.

Drill a  $\varnothing$  3 mm hole in the outer tube (H-1), 20 mm from the lower end of the body. If the unit has a protector (swaged tube) be sure to drill through it and the outer tube to release gas. Please collect any escaping oil in a suitable container.

Low Pressure Twin-Tube-Gas (3-10 bar) and NON-Gas Twin-Tube.

After the gas is released, drill a new  $\varnothing$  5 mm hole (H-1), 15 mm deep.

Compress the unit by 30 mm.

Drill a second  $\varnothing$  5 mm hole, 15 mm deep, 50 mm from the top end (H-3).

High Pressure Mono-Tube-Gas (15-30 bar)

After the gas release, compress the unit by 30 mm.

Drill two additional  $\varnothing$  5 mm holes, 100 mm (H-2) from the lower end of the body, and 50 mm (H-3) from the upper end.

Remove the unit from the vice and empty the oil in a suitable container by compressing and extending the unit.

Check with your local authorities for information about the disposal of both the waste (the oil and the scrapped shock absorbers).

## QUAL AMORTECEDOR KYB DEVO USAR?

¿QUÉ AMORTIGUADOR KYB DEBO USAR?/ WHICH SHOCK ABSORBER KYB SHOULD I USE?

ESTRUTURAL Estructural/ Structural	23/ 33	63	N/ A
CONVENCIONAL Conventional	342/ 343/ 344/ 345/ 348/ 349	442/ 442/ 444/ 445/ 446/ 447	552/ 553/ 554/ 555
MINI ESTRUTURAL Mini estructural/ mini structural	340/ 341	441	551
CARTUCHO Shell	36	66	N/ A



UTILIZE APENAS AMORTECEDORES  
KYB COM O SELO DO INMETRO.  
ESSA É A SUA SEGURANÇA.

A KYB reserva-se ao direito de corrigir  
qualquer falha gráfica ou erro de digitação.

# 1 EM CADA 5 VEÍCULOS

## NO MUNDO ESTÁ EQUIPADO COM KYB

### Total 42 Companies in 23 Countries

- ★ Regional Headquarters (5)
- Production Base (36)
- R&D Base (5)
- Sales Office / Other Services (29)

### Europe (7 Companies in 12 Countries)

- ★● KYB Europe GmbH
- ★ KYB Europe GmbH (Navarra Branch)
- KYB Europe GmbH (Dusseldorf Branch)
- KYB France
- KYB Iberia
- KYB Italy
- KYB Poland
- KYB Romania
- KYB Turkey
- KYB UK
- KYB Ukraine
- KYB Suspensions Europe, S.A.U.
- KYB Advanced Manufacturing Spain, S.A.U.
- KYB Manufacturing Czech s.r.o.
- KYB CHITA Manufacturing Europe s.r.o.
- LLC KYB Eurasia
- KYB Eurasia Vladivostok
- KYB Middle East FZE

### Asia (18 Companies in 7 Countries)

- ★ KYB (China) Investment Co., Ltd.
- KYB Industrial Machinery (Zhenjiang) Ltd.
- Wuxi KYB Top Absorber Co., Ltd.
- Changzhou KYB Leadrun Vibration Reduction Technology Co., Ltd.
- Hubei Henglong & KYB Automobile Electric Steering System Co., Ltd.
- CHITA KYB Manufacturing (Zhenjiang) Co., Ltd.
- KYB Manufacturing Taiwan Co., Ltd.
- KYB Steering (Thailand) Co., Ltd.
- KYB (Thailand) Co., Ltd.
- KYB Manufacturing Vietnam Co., Ltd.
- Takako Vietnam Co., Ltd.
- PT. KYB Hydraulics Manufacturing Indonesia
- PT. Kayaba Indonesia
- PT. Chita Indonesia
- KYB-UMW Malaysia Sdn. Bhd.
- KYB Motorcycle Suspension India Pvt. Ltd.
- KYB-Conmat Pvt. Ltd.
- KYB Asian Pacific Corp. Ltd.
- KYB Asian Pacific Corp. Ltd. Amata Nakorn Branch
- KYB Corporation Chennai Branch

# Confiança Qualidade Durabilidade

**Excel-G**  
GAS SHOCK ABSORBER  
**KYB**

**Premium**  
OIL SHOCK ABSORBER  
**KYB**

**Gas-A-Just**  
GAS SHOCK ABSORBER  
**KYB**

**K'lassic**  
**KYB**

# KYB®

## Our Precision, Your Advantage



### America (6 Companies in 3 Countries)

- ★ KYB Americas Corporation (Indiana)
- KYB Americas Corporation (Greenwood)
- KYB Americas Corporation (Chicago)
- Takako America Co., INC.
- KYB Mexico S.A. de C.V.
- KYB Manufacturing do Brasil Fabricante de Autopecas S.A.
- KYB International America, Inc.
- Comercial de Autopecas KYB do Brasil Ltda.

### Japan (11 Companies in 1 Country)

- ★ Head Office
- Kumagaya Plant
- Sagami Plant
- Gifu North Plant
- Gifu South Plant
- Gifu East Plant
- Mie Plant
- Basic Technology R&D Center
- Products Technology R&D Center
- Machine Tools Center
- Developmental Center
- South Kanto
- Nagoya
- Osaka
- Hiroshima
- Fukuoka
- KYB Trondule Co., Ltd.
- KYB-YS Co., Ltd.
- KYB Kanayama Co., Ltd.
- KYB Motorcycle Suspension Co., Ltd.
- KYB-CS Co., Ltd.
- Takako Industries, Inc.
- Kensiyuu Co., Ltd.
- Japan Analysts Co., Ltd.
- KYB Logistics Co., Ltd.
- Chikuyo Seiki Kogyo Co., Ltd.



# KIT DE MONTAGEM

## COXINS COM ROLAMENTO

Os kits de montagem de suspensão atuam como um elo entre o amortecedor, o chassi e a carroceria de um veículo. Quando o amortecedor é trocado, os kits de montagem (coxins com rolamento) são removidos automaticamente. Por que substituir o seu kit de montagem de suspensão desgastado por kits de montagem de suspensão KYB?

### DIFERENCIAIS

- Utilizam somente rolamentos homologados pelas montadoras;
- Mantêm o amortecedor posicionado corretamente para o acerto da geometria de direção e suspensão do veículo.

A KYB oferece uma ampla gama de kits de montagem de suspensão 100% compatível com os seus amortecedores.





# KIT DE PROTEÇÃO

## COIFA E BATENTE DE COMPRESSÃO

Os kits de proteção são elementos fundamentais para o bom desempenho do amortecedor. Quando o amortecedor é trocado, o kit de proteção (coifa e batente de compressão) é removido automaticamente. Aproveite para substituí-los!

Por que substituir seus kits de proteção desgastados por KYB?

### DIFERENCIAIS

- ▣ Protegem a haste do amortecedor contra danos e oxidação.
- ▣ Protegem o retentor, evitando vazamento do gás e do óleo.
- ▣ Aumentam a vida útil do amortecedor.



**KYB DO BRASIL**

Rua Cyro Correia Pereira, 2400 • CIC  
CEP 81460-050 • Curitiba-PR • Brasil  
Tel/ Fax:+55 (41) 3012.3620  
**0800 9400 592**  
[www.kyb.com.br](http://www.kyb.com.br)

**KYB AMERICAS CORPORATION**

140 North Mitchell Court  
Adison, IL 60101 U.S.A  
Tel.: 1-630-620-5555  
Fax: 1-630-620-8133  
[www.kyb.com](http://www.kyb.com)

**Consulte todas nossas aplicações em:**



UM  
CLÁSSICO  
PARA  
VOCÊ

CURTIR  
NO  
CARRO



UMA PRODUÇÃO KYB

# K'CLASSIC

A NOVA LINHA DE AMORTECEDORES



EM CARTAZ NAS  
MELHORES LOJAS  
E OFICINAS  
DO BRASIL.

**KYB**

*Our Precision, Your Advantage*





# KYB®

*Our Precision, Your Advantage*

**105**  
ANOS  
Japão



 [facebook.com/kyb.amortecedores/](https://facebook.com/kyb.amortecedores/)

 [linkedin.com/company/kyb-brasil/](https://linkedin.com/company/kyb-brasil/)

 [@kybamortecedoresoficial](https://instagram.com/@kybamortecedoresoficial)

 [@KYBAmortecedores](https://youtube.com/@KYBAmortecedores)

[www.kyb.com.br](http://www.kyb.com.br)

**0800 9400 592**